



МЕЖДУНАРОДНАЯ КИНОЛОГИЧЕСКАЯ ФЕДЕРАЦИЯ (FCI)

РОССИЙСКАЯ КИНОЛОГИЧЕСКАЯ ФЕДЕРАЦИЯ (РКФ)



РУКОВОДСТВО FCI
ДЛЯ МЕЖДУНАРОДНЫХ ИСПЫТАНИЙ
ПОЛЬЗОВАТЕЛЬСКИХ
И
РАЗЫСКНЫХ СОБАК
(С ПРИЛОЖЕНИЯМИ)

2012 год

РУКОВОДСТВО FCI ДЛЯ МЕЖДУНАРОДНЫХ ИСПЫТАНИЙ ПОЛЬЗОВАТЕЛЬСКИХ И РАЗЫСКНЫХ СОБАК

Утверждено на заседании Генерального комитета FCI 13 апреля 2011 года в Риме.
Вступают в действие с 01 января 2012 года.

Данный документ является официальной версией Руководства на русском языке.

Перевод и редакция подготовлены рабочей группой в составе:
С. Жиркевич, судья FCI – эксперт, редактор, переводчик
Е. Данилова – переводчик
М. Гладких – редактор, переводчик.

Перевод осуществлен с оригинальной версии на немецком языке.

Приложения:

1. Положения о соревнованиях РКФ.
2. Положения о судьях РКФ.
3. Презентации с семинара судьей FCI (FCI Judge seminar, Breda, Netherlands, 11-12.12.2012).

МЕЖДУНАРОДНАЯ КИНОЛОГИЧЕСКАЯ ФЕДЕРАЦИЯ (FCI)

13, Place Albert 1er, B – 6530 Thuin (Belgique), tel : ++32.71.59.12.38, fax :++32.71.59.22.29, internet: <http://www.fci.be>

РУКОВОДСТВО FCI

ДЛЯ МЕЖДУНАРОДНЫХ ИСПЫТАНИЙ
ПОЛЬЗОВАТЕЛЬСКИХ
И
РАЗЫСКНЫХ СОБАК



Разработано по поручению Комиссии
по пользовательскому собаководству FCI:

Франц Янсен (Нидерланды)
Гюнтер Дигель (Германия)
Вилфрид Шепенмайер (Германия)
Эдгар Шеркль (Германия)
Пьер Вальштрем (Швеция)
Альфонс ван ден Бош (Бельгия)
Роберт Маркшлегер (Австрия)

Эти Положения были утверждены на заседании Генерального комитета FCI
13 апреля 2011 года в Риме и вступают в действие с 01 января 2012 года.



Введение

Уже более 12 тысяч лет собака является компаньоном человека. Благодаря одомашниванию собака находится в тесном социальном контакте с человеком и в значительной степени зависит от него. Вследствие этого на человека возлагается особая ответственность за благополучное существование собаки.

Именно поэтому важнейшим приоритетом при обучении собак становится обеспечение их физического и психологического здоровья. Следовательно, главным принципом при работе с собакой должно быть использование справедливых, систематизированных и гуманных методик. Само собой разумеется, собаке должно быть обеспечены также надлежащее содержание; правильное поение и кормление; забота о здоровье, включая регулярные прививки и ветеринарные осмотры. Кроме того, дополнительно человек обязан правильно социализировать собаку и предоставить ей достаточно упражнений для удовлетворения ее потребностей в движении.

На протяжении истории человечества собака выполняла различные задачи в качестве помощника человека. В современном мире для выполнения их большей части применяется техника. По этой причине владельцы собак несут ответственность за то, чтобы использовать собак в других видах деятельности взамен ушедших в прошлое, обеспечив им адекватные упражнения и занятость, которые предполагают тесный контакт с человеком. Именно с этой точки зрения должны быть организованы испытания собак-компаньонов (ВН), испытания на универсальность, испытания по следовой работе (ФН) и испытания на допуск к племенному разведению (ZTP).

Применение собак в том или ином виде деятельности должно производиться в соответствии с их способностями и возможностями. Это значит, что собаке наряду с адекватностью упражнений, должна быть предоставлена такая интенсивность работы, которая бы учитывала потребность собаки в движении, обучаемость и ее другие способности. Для достижения этих целей идеально подходят разнообразные виды спорта с собаками. Если собаки не имеют возможности реализовать свою активность, они начинают вести себя неадекватно, что может вызвать жалобы общественности.

Человек, который дрессирует собаку или занимается с ней спортом, должен осуществлять тщательную подготовку собаки таким образом, чтобы достичь максимально возможной гармонии между собой и собакой. Цель любой дрессировки – объяснить собаке, чего от нее хотят, и сделать это таким образом, чтобы собака смогла понять. Гармоничное согласие между человеком и его собакой должно лежать в основе всей деятельности, независимо от вида спорта. Чтобы достичь этой гармонии, очень важно понимать мировосприятие собаки и уметь оценивать ее способности.

Развитие и адекватное обучение своей собаки является этической обязанностью человека. При выборе используемых методов необходимо опираться на данные ученых-этологов, учитывая особенности пород. Для достижения результатов в воспитании, обучении, тренинге важно применять позитивные для собаки методики и не использовать принуждение. Нельзя применять для обучения и тренинга собак методы и технические средства, которые запрещены Законом о защите животных. При использовании собаки в спорте необходимо ориентироваться на ее возможности, соревновательный дух и готовность работать. Запрещено изменять рабочие возможности собаки с помощью применения медикаментов или жестокого обращения. Необходимо четко осознавать возможности своей собаки. Требовать от собаки работы на уровне, который не соответствует ее возможностям, противоречит всем этическим представлениям. Только человек, который берет на себя ответственность быть настоящим другом своей собаке, получит здоровую собаку, способную работать на тренировках, испытаниях и соревнованиях.

Оглавление

Общая часть	Страница	4
Вступление в действие	Страница	4
Общая информация	Страница	4
Сезон проведения испытаний	Страница	5
Организация проведения испытаний / Руководитель испытаний (РИ)	Страница	5
Судья испытаний (СИ)	Страница	5
Участники испытаний	Страница	6
Требования к ошейнику и поводку	Страница	7
Снятие с испытаний вследствие травмы / болезни	Страница	8
Требования к наморднику	Страница	8
Определение допуска к испытаниям	Страница	8
Проверка на непринужденность	Страница	10
Расшифровка оценки	Страница	10
Дисквалификация	Страница	10
Помощь проводника	Страница	11
Критерии сдачи испытаний	Страница	11
Рабочие титулы	Страница	11
Рабочая книжка	Страница	12
Ответственность	Страница	12
Прививки	Страница	12
Дни проведения испытаний	Страница	12
Контроль проведения испытаний	Страница	13
Церемония награждения / вручение призов	Страница	13
Требования к помощникам	Страница	13
Дисциплинарные права	Страница	17
Оценка TSB в разделе «С» (действительна для всех уровней испытаний)	Страница	17
Особые условия	Страница	18
Чемпионат мира	Страница	18
Оценка непринужденности	Страница	18
Испытания «Собака-компаньон с тестированием поведения» и «Проверка компетентности владельца собаки» (BH/VT)	Страница	20
Испытания пользовательских собак А 1 – 3 (APr 1-3)	Страница	25
Следовые испытания 1 – 3 (FPr 1-3)	Страница	25
Испытания по послушанию 1 – 3 (UPr 1-3)	Страница	25
Испытания по защите 1 – 3 (SPr 1-3)	Страница	26
IPO ZTP (Испытания на допуск к племенному разведению)	Страница	27
Международные испытания пользовательских собак IPO-VO	Страница	34
Международные испытания пользовательских собак IPO 1	Страница	40
Международные испытания пользовательских собак IPO 2	Страница	58
Международные испытания пользовательских собак IPO 3	Страница	77
Испытания для разыскных собак FH 1	Страница	98
Испытания для разыскных собак FH 2	Страница	102
Международные испытания для разыскных собак IPO-FH	Страница	106
Испытания по обыску местности (StPr 1-3)	Страница	110
Приложения	Страница	114



Общие сокращенные наименования

FCI	Международная Кинологическая Федерация	РИ	Руководитель испытаний
IPO	Международные правила проведения испытаний	Пм	Помощник (фигурант)
ОС	Организация страны	ПС	Прокладчик следа
ПИ	Правила проведения испытаний	Пр	Проводник
РТ	Рабочие титулы	К	Команда голосом
СИ	Судья испытаний	ОП	Основная позиция
УС	Указания судьи		

Указание

Набранные в тексте курсивом команды должны быть заменены при переводе на соответствующие команды данной страны.

С момента вступления в силу этих ПИ все предыдущие положения теряют свою силу. Текст на немецком языке является оригинальной версией и основой для перевода на другие языки.

Общая часть

Вступление в силу

Это Руководство разработано Комиссией по пользовательскому собаководству FCI, утверждено и принято к исполнению на заседании Генерального Комитета FCI 13 апреля 2011 года в Риме. Эти Правила вступают в силу 1 января 2012 года и заменяют все прежние положения.

Правила обсуждались и разрабатывались комиссией на немецком языке. В сомнительных случаях, особенно при переводах на другие языки, немецкий вариант имеет приоритет и является решающим.

Правила действительны для всех стран – членов FCI и стран-партнеров. Все международные мероприятия в плане тренировок и проведения должны проводиться в соответствии с настоящим Руководством.

Общая информация

Испытания и соревнования служат двум целям. С одной стороны, посредством сдачи испытаний выявляются отдельные особи, которые признаются годными для работы в тех областях, в которых они применяются; с другой стороны, испытания служат для поддержания общего состояния и рабочих качеств собак из поколения в поколение и/или их совершенствования. Они также играют роль в поддержании здоровья собак и фитнеса¹. Сдача испытаний также служит доказательством того, что собака пригодна для разведения.

Организациям стран (ОС) рекомендуется всячески способствовать развитию IPO. Особенно рекомендуется проводить международные соревнования по IPO. Все мероприятия должны проводиться в соответствии с основными спортивными принципами. Исполнение Правил обязательно для всех участников мероприятий. Ко всем участникам предъявляются одинаковые требования. Рабочие испытания должны носить публичный характер. О месте и времени проведения мероприятия должно быть заблаговременно сообщено всем членам ОС.

¹ Примечание (перевод.): Биологический фитнес определяется как врожденными характеристиками особи, так и её физическим состоянием и особенностями поведения в конкретных условиях окружающей среды



Испытания и соревнования должны полностью соответствовать определенной ступени или отдельным разделам какой-либо ступени IPO. В качестве рабочего титула засчитывается только успешно сданное в рамках одного мероприятия испытание. Рабочие титулы должны признаваться всеми странами – членами FCI.

В тех странах, где закон запрещает применение стека, часть упражнения IPO может быть проведена без его использования.

Сезон проведения испытаний

Испытания по IPO 1 – 3 и IPO-FH могут проводиться в течение календарного года, если это позволяют погодные условия и не наносится вред безопасности и здоровью человека и животного, иначе от проведения мероприятия необходимо воздержаться. Такое решения принимает судья испытаний (СИ). Сезон проведения испытаний может быть ограничен ОС.

Организация испытаний / Руководитель испытаний (РИ)

Ответственным за организацию испытаний является РИ. Он решает все вопросы и наблюдает за работой по подготовке и проведению испытаний. Он должен гарантировать проведение мероприятия в соответствии с Правилами и обязан находиться в распоряжении СИ в течение всего мероприятия.

РИ не может сам выставлять собаку на испытаниях, а также исполнять другие функции. В его обязанности входит:

- Получение разрешений на проведение мероприятия.
- Обеспечение мероприятия следовыми полями, соответствующим Правилам, для всех ступеней испытаний.
- Договоренность с собственниками полей и егерями.
- Обеспечение мероприятия квалифицированным персоналом, например, помощниками в защитном разделе, прокладчиками следа, группой людей и так далее.
- Резервирование даты проведения мероприятия.
- Обеспечение мероприятия соответствующими Правилам оборудованием и снарядами, а также обеспечение помощников защитными костюмами.
- Обеспечение протоколами, такими как: судейский листок, оценочные листы для всех ступеней испытаний.
- Предоставление рабочих книжек, родословных, ветеринарных паспортов и, если нужно, подтверждение страхования ответственности.

Как минимум за 3 дня до испытаний РИ обязан довести до сведения СИ место, время, тип испытаний, описание проезда к месту испытаний, а также число участвующих собак. Если это не будет сделано, СИ имеет право отказаться от судейства данного мероприятия.

Разрешение на проведение мероприятия предоставляется СИ перед началом испытаний.

Судья испытаний (СИ)

Для судейства испытаний организаторами мероприятия самостоятельно приглашаются судьи, имеющие право судить испытания по IPO, либо они определяются ОС. **Важно соблюдать правила обществ ОС.** Для судейства на Чемпионатах Мира судьи определяются Комиссией по пользовательскому собаководству FCI. Количество приглашенных судей определяется организаторами, однако один судья не может судить более чем 36 разделов в день (не действует для ЧМ).



FPr Ступени 1 – 3	Каждый соответствует одному разделу
UPr Ступени 1 – 3	Каждый соответствует одному разделу
SPr Ступени 1 – 3	Каждый соответствует одному разделу
StPr Ступени 1 – 3	Каждый соответствует одному разделу
BH/VT	Каждый соответствует двум разделам
IPO-VO	Каждый соответствует трем разделам
IPO ZTP	Каждый соответствует трем разделам
APr 1, APr 2, APr 3	Каждый соответствует двум разделам
IPO 1, IPO 2, IPO 3	Каждый соответствует трем разделам
FH 1 – FH 2	Каждый соответствует трем разделам
IPO-FH	Каждый соответствует трем разделам

Для крупных мероприятий, проводимых ОС, ОС могут быть приняты особые условия.

Судья испытаний не может судить собак, находящихся в его полной или частичной собственности или у него в аренде; собак, находящихся в собственности или аренде у людей, проживающих совместно с ним; а также собак, которые выставляются на испытания людьми, проживающими совместно с ним.

Судья не может участвовать в испытании, которое судит, со своей собакой.

СИ не имеет права своим поведением мешать или каким-либо образом влиять на работу собаки. СИ отвечает за правильность и соответствие испытаний действующим Правилам. Он имеет право прекратить испытания в случае несоблюдения Правил и несоблюдения его указаний.

СИ обязан дисквалифицировать Пр за неспортивное поведение; за то что он имеет при себе мотивационные предметы; за нарушение правил IPO и законов о защите животных; за нарушение общепринятых правил поведения. В любом случае причина преждевременного окончания испытаний должна быть занесена в рабочую книжку. При дисквалификации все полученные баллы аннулируются.

Решение судьи является окончательным и обжалованию не подлежит. Любая критика оценки может повлечь за собой указание покинуть место проведения мероприятия, а также дисциплинарные меры. В обоснованных случаях, связанных не с поставленной оценкой, а с нарушением СИ правил, жалоба принимается в течение 8 дней. Такая жалоба в письменной форме за подписью инициатора жалобы и как минимум еще одного свидетеля должна быть передана через РИ в организацию, проводящую мероприятие, и в ОС. Принятие жалобы не ведет к автоматическому пересмотру оценки СИ. Решение по жалобе принимает правление ОС. ОС может передать жалобу в Комиссию FCI, заключение которой будет являться решением последней инстанции.

Участники испытаний

Участник испытаний должен соблюдать сроки приема заявок на мероприятие. Со сдачей заявки участник обязуется заплатить взнос за участие в мероприятии. Если участник по каким-либо причинам не может участвовать в испытаниях, он должен незамедлительно сообщить об этом РИ. Участник испытаний обязан соблюдать ветеринарные правила и требования законов о защите животных, действующие в данной местности. Участник должен следовать указаниям РИ и СИ. Участник испытаний должен выступать со своей собакой в спортивной безукоризненной манере и, несмотря на результаты в отдельных разделах, стартовать во всех разделах данной ступени IPO. Концом испытаний является оглашение результатов экзамена (торжественное награждение) и выдача рабочих книжек участникам испытаний.

Судья имеет право, даже без согласия на то Пр, снять с испытаний травмированную собаку или собаку, неспособную к прохождению испытаний. Если Пр самостоятельно снимает свою собаку с испытаний, в рабочую книжку заносится запись «недостаточно вследствие снятия». Если Пр снимает свою собаку вследствие явно видимой физической травмы или представляет соответствующую справку от ветеринарного врача, заносится запись «снят по болезни». СИ обязан дисквалифицировать Пр, если тот

показывает неспортивное поведение, имеет при себе мотивационные предметы, нарушает Правила, нарушает Закон о защите животных или общепринятые нормы поведения. Причина преждевременного окончания испытаний должна быть в любом случае занесена в рабочую книжку. При дисквалификации все полученные баллы аннулируются.

На протяжении всего испытания Пр должен иметь при себе поводок. На собаку должна быть надета простая однорядная цепочка, поводок не должен пристегиваться за удавочное кольцо. Другие виды ошейников, например, кожаный ошейник, противоблошиный ошейник, строгий ошейник и т.п., на время проведения испытаний не разрешены. Эти правила не действуют для испытаний по ВН с проверкой поведения (Verhaltenstest), где допускается использование других видов ошейников и шлейки.

Испытания начинаются с проверки на непринужденность и длятся до церемонии награждения. Поводок может быть, как убран в карман, так и повешен через левое плечо.

Команды, перечень которых определен правилами IPO, должны произноситься нормальным тоном, коротко и состоять из одного слова. Они могут произноситься на любом языке, однако должны быть одинаковы для одних и тех же элементов упражнений (требование действительно для любого раздела).

Команды, указанные в правилах IPO, являются рекомендацией. Для каждого элемента каждый раз необходимо использовать одни и те же слова.

Если в испытаниях по одной и той же ступени принимает участие большое количество проводников, то последовательность старта должна устанавливаться жеребьевкой.

Минимальное количество участников – 4 проводника. Меньшее количество не допускается.

Проводникам с физическими ограничениями, которые не могут из-за своих особенностей вести собаку слева, разрешается при движении рядом вести собаку справа. В этих случаях действующие в настоящих Правилах определения и требования для движения рядом у левой ноги оцениваются аналогично и для движения рядом у правой ноги.

Каждая ступень испытания может сдаваться сколько угодно раз. Ступени испытаний сдаются по порядку (ступень 1-2-3). Собака может сдавать следующую ступень, только если она успешно сдала предыдущую. Собака должна всегда стартовать в высшей сданной ступени, за исключением случаев, когда сдаваемый экзамен не подразумевает распределения мест и не является квалификацией. Исключения допускаются в следующих дисциплинах: FPr, UPr, SPr, FH 1 – 2 и IPO-FH, при условии, что собака достигла требуемого минимального возраста (см. стр. 8), и успешно сдала испытания по ВН/VT².

Требования к ошейнику и поводку

Из соображений безопасности Пр должен иметь при себе поводок на протяжении всего испытания. Пр может повесить его через плечо (карабин должен находиться на противоположной от собаки стороне) или спрятать в карман. На собаке всегда должен быть ошейник. Также СИ на протяжении всего испытания должен визуально оценивать наличие на собаке ошейника. Это должна быть простая цепочка, без шипов, крючков и тому подобных предметов. Цепочка должна быть достаточно свободной. Противоблошинные ошейники и прочие атрибуты должны быть сняты до начала испытания.

Тип цепочки, особенно это касается ее веса, не должен отличаться от общепринятого. При возникновении каких-либо подозрений СИ имеет право потребовать замены ошейника. Однако такая замена может быть сделана перед началом выступления в данном разделе. При подозрении в намеренном обмане (например, потайные шипы на цепочке) СИ должен снять участника с испытаний посредством дисквалификации.

² Испытания ВН/VT не являются обязательными на территории РФ. «Проверка компетентности владельца собаки» не регламентируется и не требуется законодательными актами РФ, Положениями и нормативными документами РКФ, поэтому на территории РФ эта проверка не проводится.



В РК делается запись: «Дисквалификация за неспортивное поведение».
Все баллы аннулируются.

Для испытаний по ВН/VT в качестве альтернативы цепочке можно использовать шлейку или стандартный ошейник.

При следовой работе на собаку разрешено надевать дополнительно к требуемой цепочке следовую шлейку или шлейку-жилет.

Если собака во время испытаний получила травму или ее возможность выполнять упражнения ограничена каким-либо образом, СИ имеет право снять собаку с испытаний даже против воли Пр.

Снятие с испытаний вследствие травмы / болезни

Если во время испытаний собака заболела, надо действовать следующим образом:

Если Пр заявляет о болезни собаки после прохождения хотя бы одного раздела, то он должен обратиться к ветеринарному врачу и получить справку. Запись в РК: «снята по болезни». Если Пр отказывается показать собаку врачу, то основанием снятия с испытаний является «недостаточно вследствие самовольного снятия собаки». Справка также может быть предоставлено Пр позднее. Если Пр не представит документ в течение 4 дней, то в РК или дипломе, находящихся у СИ, делается запись «недостаточно вследствие самовольного снятия собаки». РК или диплом отсылаются обратно Пр. Если Пр не позволяет СИ оставить у себя РК или диплом, запись «недостаточно вследствие самовольного снятия собаки» делается немедленно. Если документы остаются у СИ, Пр должен взять на себя расходы по пересылке.

Примечание: Однако по-прежнему, СИ имеет право снять собаку с испытаний, если она ему покажется больной или он заподозрит наличие травмы. То же самое распространяется на старых собак, явно демонстрирующих слабость, которые в силу своего возраста не могут больше выступать. Делается запись «снята из-за травмы».

Требования к наморднику

Необходимо учитывать опубликованные в отдельных странах постановления о правилах появления собаки в общественных местах. Проводники, которые связаны соответствующими требованиями, имеют право выставлять собак на испытания по ВН/VT в наморднике.

Определение допуска к испытаниям

В день проведения мероприятия собака должна быть не младше предписанного Правилами возраста. Никаких исключений не допускается. Условием старта является успешно сданный норматив ВН/VT в соответствии с национальными правилами ОС³.

ВН/VT – IPO-VO	15 месяцев	IPO 1	18 месяцев
IPO ZTP	18 месяцев	IPO 2	19 месяцев
FPr 1 – 3	15 месяцев	IPO 3	20 месяцев
UPr 1 – 3	15 месяцев	FH 1	18 месяцев
SPr 1 – 3	18 месяцев	FH 2	18 месяцев
StPr	15 месяцев	IPO-FH	20 месяцев
APr 1 – 3	18 месяцев		

³ Испытания ВН/VT не являются обязательными на территории РФ. «Проверка компетентности владельца собаки» не регламентируется и не требуется законодательными актами РФ, Положениями и нормативными документами РКФ, поэтому на территории РФ эта проверка не проводится.



Под обозначениями FPr 1 – 3 следует понимать отдельные упражнения в Следовой работе по IPO 1 – 3, под UPr 1 – 3 – упражнения по послушанию по IPO 1 – 3 и под Spr – упражнения раздела «С». Их можно сдавать как отдельные разделы без получения официального рабочего титула (РТ).

В испытаниях имеют право участвовать собаки любого размера, происхождения и породы. Собака должна быть в состоянии выполнить требования нормативов IPO.

Пр в один день может участвовать только в одном мероприятии. Один Пр может выставить на испытание не более двух собак. Одна собака может получить при участии в одном испытании только одну квалификационную оценку.

Исключение: Испытания по ВН/VT и IPO 1 или испытания по ВН/VT и FH 1.

Течные суки допускаются до любых мероприятий, однако, они должны находиться отдельно от всех остальных собак. Раздел «А» течные суки проходят в соответствии с расписанием, а остальные разделы – самыми последними в конце мероприятия. Щенные и кормящие суки к испытаниям не допускаются.

Больные собаки и заразные (если есть такое подозрение) собаки к испытаниям не допускаются.

Проверка на непринужденность

В начале каждого испытания перед началом первого раздела СИ должен провести проверку на непринужденность. Частью данной проверки является идентификация собаки (проверка клейма, чипа и так далее). Собаки, которые не пройдут данную проверку, не могут принимать участие в испытаниях и должны быть дисквалифицированы. Владельцы чипированных собак должны позаботиться о том, чтобы их собаки могли быть идентифицированы.

Кроме того, СИ наблюдает за поведением собаки в течение всего испытания. СИ обязан немедленно дисквалифицировать собаку, если собака демонстрирует какие-либо негативные отклонения в поведении. Причина дисквалификации заносится в рабочую книжку.

Выполнение проверки на непринужденность

1. Проверка на непринужденность должна проводиться в нормальных условиях внешней среды в нейтральном для собаки месте.
2. Все участвующие в испытании собаки должны быть представлены СИ отдельно друг от друга.
3. Собака должна быть на обычном поводке, который должен быть провисшим.
4. СИ должен проследить, чтобы не было никаких посторонних раздражителей. СИ не разрешается трогать собаку.

Судейство

- a) позитивное поведение собаки: собака ведет себя на проверке нейтрально, уверена в себе, внимательна, темпераментна и независима.
- b) еще допустимое поведение: собака ведет себя несколько неуверенно, немного возбуждена. Такие собаки могут быть допущены к испытанию, однако за ними необходимо пристально наблюдать в течение всего испытания.
- c) негативное поведение собаки или отклонения в поведении: собака не уверена, робка, испугана, чувствительна к выстрелу, неуправляема, агрессивна (дисквалификация).



Расшифровка оценки

Оценка выступления производится в системе качественных оценок и баллов. Оценка и соответствующие ей баллы должны соответствовать качеству выполнения упражнения.

Таблица баллов

Высшая оценка	Отлично	Очень хорошо	Хорошо	Удовлетворительно	Недостаточно
5,0	5,0	4,5	4,0	3,5	3,0 – 0
10,0	10,0	9,5 – 9,0	8,5 – 8,0	7,5 – 7,0	6,5 – 0
15,0	15,0 – 14,5	14,0 – 13,5	13,0 – 12,0	11,5 – 10,5	10,0 – 0
20,0	20,0 – 19,5	19,0 – 18,0	17,5 – 16,0	15,5 – 14,0	13,5 – 0
30,0	30,0 – 29,0	28,5 – 27,0	26,5 - 24,0	23,5 – 21,0	20,5 – 0
35,0	35,0 – 33,0	32,5 – 31,5	31,5- 28,0	27,5 – 24,5	24,0 – 0
70,0	70,0 – 66,5	66,0 – 63,0	62,5 – 56,0	55,5 – 49,0	48,5 – 0
80,0	80,0 – 76,0	75,5 - 72,0	71,5 – 64,0	63,5 – 56,0	55,5 – 0
100,0	100,0 – 96,0	95,5 – 90,0	89,5 – 80,0	79,5 – 70,0	69,5 – 0

Расчет процентного соотношения

Оценка	Предоставление	Снижение
Отлично	= минимум 96%	или до минус 4%
Очень хорошо	= 95 до 90%	или от минус 5 до 10%
Хорошо	= 89 до 80%	или от минус 11 до 20%
Удовлетворительно	= 79 до 70%	или от минус 21 до 30%
Недостаточно	= ниже 70%	или от минус 31 до 100%

При оценке всего раздела должно быть выставлено только круглое число баллов. Отдельные упражнения могут быть оценены неровным числом баллов. Если при окончательном подсчете баллов за раздел получается неровное число, его нужно округлить до целого, в меньшую или большую сторону, в зависимости от общего впечатления от выступления.

При равном количестве баллов решающей является оценка в разделе «С». Если баллы в этом разделе также одинаковы, решающей является оценка за раздел «В». Если баллы равны по всем разделам, участники занимают одинаковые места.

Дисквалификация

Если собака во время испытаний покидает Пр или место испытаний и не возвращается по третьей команде, она должна быть дисквалифицирована. Все баллы, заработанные на данном мероприятии до дисквалификации, аннулируются. В рабочую книжку не заносится ни качественная оценка, ни баллы.



Если СИ констатирует негативные отклонения в поведении собаки, неспортивное поведение Пр (например, опьянение, наличие мотивационных предметов и\или еды), нарушение Правил IPO и законов о защите животных, нарушение общепринятых правил поведения, команда (Пр и собака) дисквалифицируется.

Если собака выходит из-под контроля Пр (например, во время бокового\заднего конвоирования; собака во время экзамена покидает Пр или место испытаний и не возвращается по третьей команде; собака не выполняет команду подзыва; собака кусает Пм не за рукав), команда (Пр и собака) также дисквалифицируется.

Поведение	Последствия
<ul style="list-style-type: none">➤ Неспортивное поведение Пр, например, наличие мотивационных предметов и \или еды➤ Нарушение Правил IPO и законов о защите животных, нарушение общепринятых правил поведения➤ При подозрении в намеренном обмане (потайные шипы, резинка и т.д.) <p style="text-align: center;">Действительно на всей территории проведения испытания</p>	Дисквалификация, лишение всех уже заработанных баллов, без оценки. НИКАКОГО ОБСУЖДЕНИЯ!
Непрохождение теста на непринужденность	Дисквалификация из-за непрохождения теста на непринужденность, лишение всех уже заработанных баллов, без оценки. НИКАКОГО ОБСУЖДЕНИЯ!
Собака во время экзамена покидает Пр или место испытаний и не возвращается по третьей команде	Дисквалификация, лишение всех уже заработанных баллов, без оценки. НИКАКОГО ОБСУЖДЕНИЯ!

Помощь проводника

В Правилах описаны ситуации, когда обязательно производится снижение оценки.

Если Пр оказывает помощь собаке, то необходимо оценить эту ситуацию и снизить оценку.

Критерии сдачи испытаний

Испытания считаются сданными, если собака набрала в каждом разделе как минимум 70% от максимально возможного количества баллов.

Высшее число баллов	Отлично	Очень хорошо	Хорошо	Удовлетворительно	Недостаточно
100 баллов	100 – 96	95 – 90	89 – 80	79 – 70	69 – 0
300 баллов	300 – 286	285 – 270	269 – 240	239 – 210	209 – 0
200 баллов (APr)	200 – 192	191 – 180	179 – 160	159 – 140	139 – 0

Рабочие титулы

Титул «Интерчемпион по дрессировке» (CIT) признается FCI по заявке Пр в ОС. Получение титула CASIT или Резерв CASIT возможно на мероприятиях, заранее получивших у FCI разрешение на их проведение и которые проводятся в высшей испытательной ступени (уровень 3). На мероприятие ранга CASIT должны быть приглашены все ОС, входящие в FCI. Должны быть приглашены двое судей, при этом как минимум один судья должен быть из другой ОС. Присвоение титула происходит по указанию судей. Титулы CASIT и



Резерв САСИТ могут быть присвоены только собакам, которые:

- получили оценку на выставке минимум «очень хорошо»;
- получили оценку на испытаниях минимум «очень хорошо». Однако получение данной оценки не гарантирует автоматического получения титула САСИТ;
- принадлежат к породам из групп 1, 2 и 3 номенклатуры пород FCI и которые проходят рабочие испытания (пользовательские и розыскные собаки).

Порядок присвоения титула «Национальный Чемпион» регулируется ОС.

Рабочая книжка

Наличие РК необходимо для каждой участвующей собаки. Выдача РК происходит по правилам организации, к которой принадлежит Пр. Результат испытаний заносится в РК в любом случае, контролируется и подписывается СИ и РИ. С 2012 года в РК в любом случае следует записывать: номер рабочей книжки; имя и породу собаки; идентификационные данные собаки (клеймо, чип); имя, адрес и членский номер владельца собаки; в случае расхождений данных также Ф.И.О. и членский номер Пр собаки; оценки за раздел «А», раздел «В», раздел «С», общую сумму баллов, качественную оценку, оценку TSB; Ф.И.О. СИ и его подпись.

Ответственность

Владелец собаки несет ответственность за физический или материальный ущерб, причиненный его/ее собакой. Поэтому он/она должен иметь страховку⁴, покрывающий ущерб в большинстве возможных случаев. Владелец собаки несет ответственность за себя и за свою собаку во всех возможных несчастных случаях. Все указания судьи Пр выполняет по собственной воле и несет весь риск и ответственность за последствия.

Прививки

Доказательство сделанных официально профилактических прививок (ветеринарный паспорт) представляется СИ и РИ перед началом испытаний.

Дни проведения испытания

а) Суббота, воскресенье и праздничные дни

Испытания обычно проводят в выходные дни или официальные праздничные дни.

Испытания по ВН/VT также могут быть проведены в дни других официальных испытаний.

Возможно проведение испытаний по ВН/VT и IPO 1/FH 1 в течение 2-х дней (пятница-суббота, суббота-воскресенье) в одном и том же клубе. Никакого обязательного перерыва между ВН/VT и IPO 1/FH не предусмотрено.

Пример: в пятницу и субботу сдается ВН/VT, в субботу и воскресенье – IPO 1 или FH 1.

б) Испытания по пятницам

Испытания в пятницу могут быть проведены только в том случае, если они заявлены и на субботу.

Примечание: пятницу можно использовать только в том случае, если на субботу заявлено больше собак, чем может быть допущено на одного судью в один день (или не позволяют другие условия, например, длина светового дня). Начало испытаний в пятницу должно быть не ранее 12.00. В случае недостатка времени половина участников по IPO/FH может пройти испытания в пятницу, а половина – продолжить выступления в субботу. Если в пятницу проводятся испытания только по ВН/VT, то число участников ограничивается 7 собаками⁵.

⁴ В РФ нет обязательного требования к наличию страховки.

⁵ При выполнении данного пункта Руководства необходимо учитывать Положения, принятые в РКФ, согласно которым на дни проведения **сертификатных соревнований** данное правило не распространяется. Они проводятся в соответствии с Календарем соревнований, утвержденным Президиумом РКФ, в соответствии с утвержденными в РКФ Положением о конкретном соревновании и расписанием его проведения.



Испытания по IPO или/и FH, заявленные на пятницу и субботу, могут закончиться только в субботу. Отдельные собаки могут закончить свои выступления и в пятницу.

Исключение: Если участникам нужно сдать экзамен по ВН/VT перед запланированными на субботу испытаниями по IPO 1 или FH, они могут стартовать и в пятницу, если соблюдено правило ограничения разрешенного к судейству количества разделов (*при разработке национальных положений об испытаниях/соревнованиях следует обязательно учитывать этот пункт*).

в) Испытания в праздничные дни

Условия проведения аналогичны предыдущему пункту.

Исключение: Следует учитывать, какие дни недели объявлены официальными праздничными днями в соответствующей стране. В случае если праздничный день выпадает не на выходной день, то для проведения испытаний в предпраздничные дни может быть задействован только один будничным день, стоящий непосредственно перед праздничным днем⁶.

Контроль проведения испытаний

ОС имеет право контролировать проведение испытаний. ОС может назначить компетентного представителя для наблюдения за мероприятием, чтобы оно проводилось в соответствии с правилами, указанными в Руководстве.

Церемония награждения / вручение призов

Церемонию награждения по отдельным видам испытаний следует проводить отдельно: IPO 1 – 3, FH 1, FH 2, IPO-FH, ВН/VT.

При равном количестве суммы баллов в IPO ступени 1 – 3 решающим фактором является оценка в разделе «С». Если баллы в этом разделе также одинаковы, решающей является оценка за раздел «В». При равенстве баллов во всех разделах участники занимают одинаковые места (независимо от ступени испытаний)⁷.

Собаки, которые участвуют в испытаниях по ступени ниже той, которая у них сдана на данный момент (ступени 1 или 2), в распределении мест не участвуют и занимают место в конце таблицы. В церемонии награждения принимают участие все участники испытаний. Это принципиальный момент. Официальным окончанием испытаний является закрытие церемонии награждения и выдача документов.

Требования к помощникам

А) Требования, необходимые для работы помощником в разделе «С»

1. Необходимо соблюдать Правила и Положения IPO, касающиеся работы Пм.
2. Пм является ассистентом судьи в день проведения испытаний.
3. Для собственной безопасности, а также принимая во внимание возможность возникновения страховых случаев, Пм предписывается носить как на тренировках, так и на соревнованиях защитную одежду (защитные штаны, куртку, рукав, внутреннюю защиту и, если необходимо, перчатки).
4. Обувь Пм должна быть приспособленной к погодным условиям и покрытию, должна быть устойчива и не скользить.

⁶ Пояснение: Если пятница объявлена праздничным днем, то для проведения испытаний может быть использован и четверг.

⁷ Для дополнительного стимулирования при равенстве баллов во всех разделах рекомендуется отдавать более высокое место более молодой или менее опытной собаке (менее опытному проводнику).

5. СИ перед началом раздела «С» инструктирует Пм, который должен действовать в соответствии с указаниями СИ.
6. На обысках и разоружении Пм должен работать по указанию Пр, как и предписано Правилами. Он должен дать возможность Пр с собакой занять ОП перед началом заднего и бокового конвоирования.
7. На испытаниях местных групп может работать один Пм. При участии в испытаниях по одной ступени более 7 собак должны работать два Пм. На межрегиональных мероприятиях, например, отборочных соревнованиях, квалификациях, чемпионатах и так далее должны работать минимум два Пм. Совместно проживающие Пм и владелец собаки, имеют право участвовать в одних и тех же испытаниях / соревнованиях любого уровня.

В) Основные требования к действиям помощника на испытаниях

1. Общая информация:

В рамках испытаний СИ оценивается уровень дрессировки и, по возможности, качество представленных собак (наличие внутренней мотивации, способность держать давление и нагрузку, уверенность в себе и управляемость). СИ может объективно оценить только то, что видит и слышит на протяжении экзамена. В качестве гарантии спортивного характера проведения испытаний (обеспечение одинаковых условий для всех участников) работа Пм должна показать СИ абсолютно четкую, не вызывающую сомнений картину.

Поэтому порядок работы в разделе «С» определяет СИ, а не Пм. Более того, Пм обязан следовать определенным рекомендациям СИ.

СИ оценивает в отдельных упражнениях раздела «С» важнейшие критерии качества собаки, такие как способность держать давление, уверенность в себе, внутреннюю мотивацию и управляемость. Также оценивается и качество хваток представленных собак. Вследствие этого Пм должен всегда дать собаке шанс сделать хорошую хватку на тех элементах, где хватка оценивается. Там, где оценивается способность держать давление, от Пм требуется определенное воздействие на собаку. Пм должен стремиться выполнить работу со всеми собаками на одном и том же уровне, который позволяет оценить возможности собаки.

2. «Удержание и облаивание»:

Невидимый для Пр и собаки Пм стоит без движения и угрожающего положения корпуса, слегка прикрываясь рукавом, в указанном укрытии. Рукав служит для защиты корпуса. Пм должен держать собаку в поле зрения во время исполнения упражнения «Удержание и облаивание», любая дополнительная стимуляция или помощь не допускаются. Стек держится сбоку опущенным вниз.

Положение рукава





3. «Предотвращение попытки бегства помощника»:

После окончания упражнения «Удержание и облаивание» по требованию Пр Пм выходит из укрытия нормальным шагом и занимает позицию в указанном СИ месте (разметка позиции для побега). Позиция Пм должна быть такой, чтобы Пр имел возможность уложить свою собаку в указанном судьей месте со стороны рукава Пм на расстоянии 5 шагов. Пр должен четко видеть направление побега Пм.

По указанию СИ Пм предпринимает попытку к бегству, двигаясь по прямой быстро и энергично, при этом контролируя скорость бега, не преувеличенно быстро. Рукав должен оставаться в одной и той же позиции: собака должна иметь оптимальную возможность сделать хватку. Во время своего побега Пм ни в коем случае не должен поворачиваться лицом к собаке, однако он может держать ее в поле зрения. Нельзя убирать рукав от собаки. Когда собака схватила рукав, Пм должен дальше бежать прямо, прекратив двигать рукавом и прижав его плотно к телу.

Дистанцию для побега определяет СИ. По указанию СИ Пм должен прекратить попытку к бегству. СИ имеет оптимальную возможность для оценки собаки, если побег выполнен Пм достаточно динамично. Не допускается любая помощь со стороны Пм, как то: чрезмерное позиционирование рукава перед начальной хваткой, крики или удары стеком по защитным штанам перед началом или во время побега, пассивное удержание рукава после хватки, снижение скорости побега, самостоятельное прекращение движения и так далее.

Остановка Пм (смотри пункт 8, действует для всех упражнений).

4. «Отражение нападения из фазы охраны»:

После фазы охраны Пм по указанию СИ предпринимает нападение на собаку. При этом он должен использовать мягкий стек, которым совершаются угрожающие движения поверх рукава без нанесения ударов собаке. В тот же момент, без дополнительного движения рукава, собака должна атаковать Пм фронтально и противостоять ему. Рукав должен находиться плотно перед корпусом. Когда собака схватила рукав, Пм переводит ее из движения в положение сбоку от себя и начинает двигаться по прямой, оказывая на собаку давление. Пм должен теснить всех собак в одном и том же направлении. СИ должен занять такую позицию, чтобы у него была возможность оценить поведение собак при атаке, в фазе давления, хватку собаки, отпуск и фазу охраны. Теснение собаки в направлении Пр не допускается.

Удары стеком наносятся в область холки и по плечам. Удары должны наноситься с одинаковой интенсивностью всем собакам. Первый удар производится через 4-5 шагов, второй – через следующие 4-5 шагов в фазе давления. После второго удара должно быть показано дальнейшее теснение без ударов.

Длительность фазы давления определяет СИ. Пм прекращает оказывать давление на собаку по указанию судьи. Если атака выполнена Пм с соответствующей динамикой, СИ будет предоставлена оптимальная возможность для оценки. Не допускается любая помощь со стороны Пм, как то: позиционирование рукава перед начальной хваткой, крики или удары стеком по защитным штанам перед началом атаки или во время ее, пассивное удержание рукава после начальной хватки в фазе давления, неравномерность давления и ударов стеком, самостоятельная остановка при демонстрации собакой слабости.

Остановка Пм – смотри пункт 8.

5. «Заднее конвоирование (ступени 2 и 3)»:

По требованию Пр Пм начинает выполнять заднее конвоирование в нормальном темпе на дистанцию около 30 шагов. Схему конвоирования определяет СИ. Во время заднего конвоирования Пм не разрешается совершать никаких движений назад. Рукав и стек должны быть расположены таким образом, чтобы они не служили дополнительным раздражителем для собаки. Особенно стек Пм должен нести скрыто. Пм должен двигаться в одном и том же темпе для всех собак.



6. «Нападение на собаку из заднего конвоирования (ступени 2 и 3)»:

Нападение на собаку из заднего конвоирования происходит из движения по указанию СИ. Нападение производится Пм путем резкого разворота направо или налево и набегания на собаку. При этом Пм совершает угрожающие движения стеком поверх рукава. Рукав держится фронтально к направлению движения у корпуса. Пм должен принять собаку, еще не остановившись, рукав следует держать эластично. Если необходимо, при принятии собаки нужно повернуть корпус для того, чтобы принять собаку в прыжке. Следует избегать дополнительных движений рукавом. Когда собака сделала хватку, Пм из движения располагает ее сбоку от себя и начинает двигаться по прямой, оказывая на собаку давление. Пм должен теснить всех собак в одном и том же направлении. СИ должен занять такую позицию, чтобы у него была возможность оценить поведение собак при атаке, в фазе давления, хватку собаки, отпуск и фазу охраны. Теснение собаки в направлении Пр не допускается.

Длительность фазы давления определяет СИ. Пм прекращает оказывать давление на собаку по указанию судьи. Если атака выполнена Пм с соответствующей динамикой, СИ будет иметь оптимальную возможность для оценки работы собаки. Не допускается любая помощь со стороны Пм, как то: чрезмерное отклонение Пм в сторону перед хваткой, позиционирование рукава перед начальной хваткой, раздражающие крики или удары стеком по защитным штанам перед началом атаки или во время ее, пассивное удержание рукава после начальной хватки в фазе давления, различная интенсивность работы в фазе давления, самостоятельная остановка при демонстрации собакой слабости и т.д.

Остановка Пм – смотри пункт 8.

7. Нападение на собаку из движения:

По указанию судьи Пм выходит из указанного ему укрытия и пересекает поле бегом до средней линии и, не прерывая бега, нападает на Пр и собаку фронтально, сопровождая нападение угрожающими криками и движениями стека. Пм должен принять собаку не останавливаясь, эластично держа рукав. Если необходимо, при принятии собаки нужно повернуть корпус для того, чтобы принять собаку в прыжке. Собаку ни в коем случае нельзя раскручивать. Когда собака сделала хватку, Пм из движения располагает ее сбоку от себя и начинает двигаться по прямой, оказывая на собаку давление. Крайне важно, чтобы Пм двигался так, чтобы собака не оказалась под ним. Пм должен теснить всех собак в одном и том же направлении. СИ должен занять такую позицию, чтобы у него была возможность оценить поведение собак при атаке, в фазе давления, хватку собаки, отпуск и фазу охраны. Теснение собаки в направлении Пр не допускается.

Длительность фазы давления определяет СИ. Пм прекращает давить на собаку по указанию судьи. Если атака выполнена Пм с соответствующей динамикой, СИ будет иметь оптимальную возможность для оценки работы собаки. Не допускается любая помощь со стороны Пм, как то: уменьшение скорости нападения, прием собаки не из движения, чрезмерное отклонение Пм в сторону перед хваткой, позиционирование рукава перед начальной хваткой, крики или удары стеком по защитным штанам перед началом атаки или во время ее, пассивное удержание рукава после начальной хватки в фазе давления, неравномерность давления в фазе давления, самостоятельная остановка при демонстрации собакой слабости.

Остановка Пм – смотри пункт 8.

8. Остановка помощника (действительно для всех упражнений):

Остановка Пм во всех упражнениях должна быть произведена таким образом, чтобы СИ мог наблюдать за хваткой собаки, отпуском и фазой охраны (в фазе охраны собака не должна находиться спиной к СИ, Пм должен поддерживать контакт глазами с судьей). Как только заканчивается защитное упражнение, Пм должен уменьшить степень сопротивления собаке, прекратить движение рукавом и четко его зафиксировать. Рукав не должен быть высоко поднят, он должен оставаться в той позиции, в которой был на протяжении всего упражнения. Пм должен держать стек так, чтобы он был невидимым для собаки, прижатым к телу и опущенным вниз. Никакая помощь со стороны Пм для того, чтобы собака отпустила, не допускается.

ся. После отпуска Пм должен продолжать поддерживать визуальный контакт с собакой, дополнительные раздражители и помощь любого рода не допускаются. Если собака кружит вокруг Пм во время фазы охраны, он может медленно, не отступая назад, поворачиваться вместе собакой для того, чтобы держать ее в поле зрения.

9. Проявления неуверенности и отказ собаки работать:

Пм должен продолжать теснить собаку, которая в защитном упражнении не делает хватку или ослабляет хватку в фазе давления и отпускает рукав, вплоть до указания судьи на прекращение упражнения. В таких ситуациях Пм не должен ни в коем случае оказывать помощь собаке или самостоятельно прекращать упражнение. Пм не имеет права помогать путем определенного положения корпуса или стека тем собаками, которые не отпускают. Собаки, которые показывают тенденцию к уходу от Пм в фазах охраны, не должны удерживаться помощником с помощью различных раздражителей. Пм должен вести себя во всех упражнениях и их элементах либо активно, либо нейтрально, согласно Правилам. Пм должен избегать совершения защитных действий в случаях, когда собака насккивает или кусает в фазе охраны.

Дисциплинарные права

РИ отвечает за обеспечение порядка и безопасности на всей территории, где проводится испытание. При несоблюдении порядка и безопасности СИ имеет право прервать мероприятие или остановить его. Нарушение Пр этих предписаний, нарушение правил IPO и законов о защите животных, нарушение общепринятых правил поведения ведет к снятию Пр с испытаний. Решение СИ окончательное и неоспоримо. Любая критика решений кем-либо может привести к выдворению данного лица с территории, где проходит испытание, и к дальнейшим дисциплинарным взысканиям. В обоснованных случаях, которые не касаются решений судьи как таковых, а относятся к нарушениям СИ правил, допустимо написание жалобы. Эти жалобы направляются в письменной форме в клуб/организацию, отвечающий за проведение мероприятия.

Жалоба подается только через РИ и должна быть подписана руководителем Общества, подателем жалобы и сторонними свидетелями. Такая жалоба должна быть подана в течение 8 дней после мероприятия. Принятие жалобы не означает, что решение СИ будет пересмотрены. Видеозапись не является доказательством.

Оценка TSB – Раздел «С» (действительна для всех ступеней)

Оценка TSB должна характеризовать сущность характера собаки для целей разведения. Оценка TSB не имеет влияния на конечный результат испытаний, а также на занятие места в таблице результатов. Чтобы получить оценку TSB, собака должна завершить как минимум одно защитное упражнение.

Оценками «выражено» (a), «имеется в наличии» (vh), и «недостаточно» (ng) оцениваются следующие критерии: **наличие внутренней мотивации (Т), уверенность в себе (S) и способность держать давление (В).**

TSB – «выражено». Эту оценку получает собака, которая демонстрирует большое желание работать, четкую мотивацию, целеустремленное выполнение упражнений, уверенность в себе, безупречную внимательность, ярко выраженную способность держать давление.

TSB – «имеется в наличии». Эту оценка получает собака при ограничениях в желании работать, мотивации, уверенности в себе, внимательности и способности держать давление.

TSB – «недостаточно». Эту оценку получает собака при недостатках в желании работать, недостаточной мотивации, отсутствующей уверенности в себе и отсутствии способности держать давление.

Особые условия

ОС разрешается дополнять общие условия и положения Правил, такие как условия допуска к испытаниям, ветеринарные требования, требования, касающиеся защиты животных и санитарных норм, а также приводить их в соответствии с законами своей страны. Команды могут даваться на родном языке участника.

Чемпионат мира

Здесь действуют условия, обязательные для проведения различных Чемпионатов мира в системе FCI. Ответственность за их публикация и внесение в них изменений лежит на Комиссии по пользовательскому собаководству FCI.

Оценка непринужденности

За поведением собаки следует наблюдать в течение всего мероприятия (включая награждение). Если собака показывает проблемы в поведении, то она не может пройти тест на непринужденность, даже если до этого момента она успешно прошла отдельные разделы испытаний. Если собака не прошла тест на непринужденность, это следует занести в документацию испытаний. Собака должна быть дисквалифицирована.

1. Основные принципы:

- a) Проверка на непринужденность должна проводиться перед началом каждого испытания.
- b) Проверка на непринужденность должна проводиться в **нейтральном месте**. Оно не должно находиться по соседству с местом проведения упражнений и следовыми полями.
- c) Все участвующие в испытаниях собаки должны быть представлены СИ отдельно друг от друга.
- d) Время проверки должно быть выбрано так, чтобы собаке не нужно было идти на след или приступать прямо к началу испытаний сразу же после проверки.
- e) Собака должна быть на поводке (короткий поводок – без следовой шлейки и т.д.). Поводок должен быть провисшим. Звуковые команды подавать нельзя.

При проведении проверки следует обращать внимание на следующие правила:

Не допускается проводить проверку по одной и той же схеме. СИ должен определить схему проведения проверки, однако между схемами не должно быть резких различий, а сам тест должен проводиться в спокойной и безопасной манере.

Проверка на непринужденность должна проходить в нормальной повседневной обстановке, чтобы не провоцировать собаку, иначе она покажет естественную реакцию на непривычные раздражители. **Идентификационный контроль** является важной частью проверки непринужденности.

Проверка на непринужденность должна осуществляться не только перед началом испытания, но и на протяжении всего испытания. Если судья заметил недостатки в поведении собаки, он может перепроверить определенный момент (например, реакцию на выстрел). Для этого разрешены повторения элемента, но судья не имеет права прикасаться к собаке.

2. Проведение идентификации:

Идентификация собаки является важной частью проверки на непринужденность. Во время идентификации контролируется номер клейма или с помощью считывателя номер чипа.

Собаки, не имеющие татуировки с номером клейма или родословной, обязательно должны быть чипированы. СИ должен отметить в документации испытаний, какой идентификационный контроль был проведен. Если знаки татуировки трудно читаемы, надо в любом случае записать те знаки, которые хорошо различимы. Номер клейма должен быть подтвержден родословной собаки, представленной Пр. При возникновении затруднений (например, нечитаемый номер) в документацию испытаний вносится соответствующее замечание.

Если номер чипа не распознается считывающим прибором, в документацию испытаний также вносится соответствующая отметка. Собака допускается до испытаний, если можно доказать, что собаке был надлежащим образом поставлен чип (например, наличие соответствующая записи в ветеринарном пас-

порте). Пр, собаке которого ставили чип за границей, или который купил собаку за границей, должен позаботиться, чтобы в распоряжении находился подходящий считывающий прибор. Собаки, которых не удастся четко идентифицировать, к соревнованиям не допускаются.

3. Результаты проверки на непринужденность:

Позитивное поведение = сдала:

- Собака уверена в себе.
- Собака спокойна, уверена, внимательна.
- Собака жизнерадостна и внимательна.
- Собака непринужденная и незлобная.

На грани = требует особого внимания:

- Собака не стабильна, но не агрессивна и сбалансирована на протяжении всего испытания.
- Слегка возбуждена, однако во время работы становится спокойнее.

Собаки, которые не могут быть допущены к испытаниям:

- Неуверенная и боязливая собака, избегает человека.
- Нервозная, агрессивная, встревоженная собака, которая кусается из страха.
- Агрессивная, кусающаяся собака.

4. Запись:

Собака, показывающая ярко выраженные отклонения в поведении, должна быть отстранена от участия в испытаниях, при этом делается следующая запись «**Дисквалификация** из-за отсутствия непринужденности». Все заработанные баллы аннулируются.

Даже если уже произошло объявление оценки, полученные баллы не присваиваются.

5. Официальный запрет:

Если собака не прошла проверку на непринужденность из-за ее отсутствия, то такую собаку отстраняют от участия в соревновании. Любые заключение и решения по этому вопросу принимаются ОС.

Собаки, которые реагируют на выстрел:

Прежде всего, следует отметить, что в эту категорию не попадают собаки, которые агрессивно реагируют на выстрел. Агрессивное поведение учитывается при оценке непринужденности.

Если собака демонстрирует страх при выстреле, она немедленно снимается с испытаний. **Баллы не начисляются.**

Что надо понимать под «боязнью выстрела»?

- Примеры:
- собака останавливается, демонстрирует страх и убегает прочь;
 - демонстрирует такое же поведение и бежит к Пр;
 - показывает панику и страх, пытается покинуть площадку или покидает ее;
 - демонстрирует панику и страх, бежит кругами.

При оценке реакции собаки, надо определить, является ли данное поведение ошибкой обучения собаки или проявленная реакция не связана с выстрелом.

В сомнительных случаях СИ обязан проверить реакцию собаки на выстрел следующим образом: Пр пристегивает собаку на поводок, на расстоянии примерно 15 шагов от стоящей собаки по команде судьи еще раз производят выстрелы. Поводок должен быть провисшим.

ИСПЫТАНИЯ «СОБАКА-КОМПАЬОН С ТЕСТИРОВАНИЕМ ПОВЕДЕНИЯ» и «ПРОВЕРКА КОМПЕТЕНТНОСТИ ВЛАДЕЛЬЦА СОБАКИ» (ВН/VT)⁸

Общие положения:

Данные испытания должны проводиться в соответствии с основными спортивными принципами. Подробное описание выполнения упражнений в испытаниях собак-компаньонов и их оценка приведено ниже. Данные Правила обязательны для исполнения всеми участниками испытаний. Ко всем участникам испытаний предъявляются одинаковые требования. Эти испытания должны носить публичный характер. О месте и времени проведения испытаний должно быть заблаговременно сообщено всем участникам.

Допускаются все собаки, владельцы которых имеют свидетельство, о том, что они уже удачно сдали Sachkunderprüfung (аналог FCI – собачьи права (FCI-Hundeführerschein)), имеется действующее свидетельство VDH-компетентности, собака уже успешно участвовала в испытаниях собак проводников ВН, или владелец уже имеет свидетельство компетентности. Владельцы собак, принимающие участие в испытаниях собак компаньонов ВН и не имеющие соответствующего свидетельства компетентности, должны в день мероприятия, перед тем как участвовать с собакой в практической части, сдать письменный экзамен своей компетентности у СИ⁹.

В испытаниях имеют право участвовать собаки любого размера, происхождения и породы. **Собаке на момент испытаний должно исполниться 15 месяцев.** Минимально допустимое число участников – 4. Если испытания собак-компаньонов проводятся совместно с другими разделами (например, IPO, FH), на старт должны выйти минимум 4 участника. Допустимое количество стартующих участников в один день для одного СИ варьируется **от 12 до 18**. Количество разделов не должно превышать 36. При этом испытания собаки-компаньона вместе с письменным экзаменом на компетентность владельца считаются за 3 раздела, без теоретической части – за 2 раздела.

Проверка непринужденности:

Для допуска к испытаниям ВН/VT заявленные собаки должны подвергнуться проверке непринужденности, во время которой также осуществляется идентификация собаки (проверка клейма и/или чипа). Собаки, для которых не удастся провести идентификацию, не имеют права участвовать в испытаниях.

Оценка непринужденности осуществляется также на протяжении всех испытаний. Собаки, которые не сдают проверку непринужденности, снимаются с испытаний.

Оценка:

Собаки, не набравшие в разделе «А» (Испытания ВН на дрессировочной площадке) требуемых 70% от максимальной оценки за упражнения, не допускаются к испытаниям в разделе «В» (Испытания в городских условиях). В конце испытаний баллы не присуждаются – СИ только сообщает оценку «Сдано» или «Не сдано».

Испытания сданы, если в разделе «А» получено не менее 70% от максимально возможных баллов, и работа в разделе «В» СИ признана удовлетворительной. Однако СИ может, по желанию организаторов, для церемонии награждения провести расстановку участников по местам.

Повторная сдача испытаний в случае неудачной сдачи не привязана к каким-либо срокам. Каждый результат, независимо от успешности испытаний, заносится в протокол результатов (сводную ведомость).

Раздел «А». Испытания ВН на дрессировочной площадке.

Максимальное количество баллов – 60.

Максимальное количество баллов	Отлично	Очень хорошо	Хорошо	Удовлетворительно	Недостаточно
60	58 – 60	54 – 57	48 – 53	42 – 47	0 – 41

⁸ Испытания ВН/VT не являются обязательными на территории РФ. «Проверка компетентности владельца собаки» не регламентируется и не требуется законодательными актами РФ, Положениями и нормативными документами РКФ, поэтому на территории РФ эта проверка не проводится.

⁹ Примечание: Выделенное курсивом правило не действует на территории РФ.

Каждое отдельное упражнение начинается и заканчивается основной позицией (ОП). В ОП собака сидит плотно у левой ноги Пр, прямо, спокойно и внимательно, находясь правой лопаткой на уровне колена Пр. Разрешено принимать ОП перед началом каждого упражнения только один раз. Пр стоит в ОП в спортивной манере, двигаться или шевелиться не разрешается. Заключительная ОП предыдущего упражнения может быть использована как исходная ОП для следующего упражнения. Помощь корпусом Пр не разрешается, если это происходит – снижается оценка.

Наличие у Пр мотивационных предметов или игрушек не разрешается.

Если Пр из-за физических ограничений не может корректно выполнить какую-либо часть упражнения, он должен сообщить об этом перед началом испытаний СИ. Если из-за физических ограничений Пр не может вести собаку с левой стороны, он имеет право вести собаку справа аналогично движению слева.

СИ дает указания на начало каждого упражнения. Все остальное: повороты, остановки, смена темпа движения и т.п. – выполняется без указания СИ. Однако Пр не запрещено спрашивать у СИ указания на дальнейшее выполнение элементов в рамках одного упражнения. Похвала разрешается после каждого полностью оконченного упражнения. После этого Пр может заново занять ОП. В любом случае между похвалой и началом нового упражнения должна быть выдержана четкая пауза (примерно 3 секунды). Между упражнениями собака должна находиться у ноги Пр.

Схема движения рядом на поводке / без поводка:

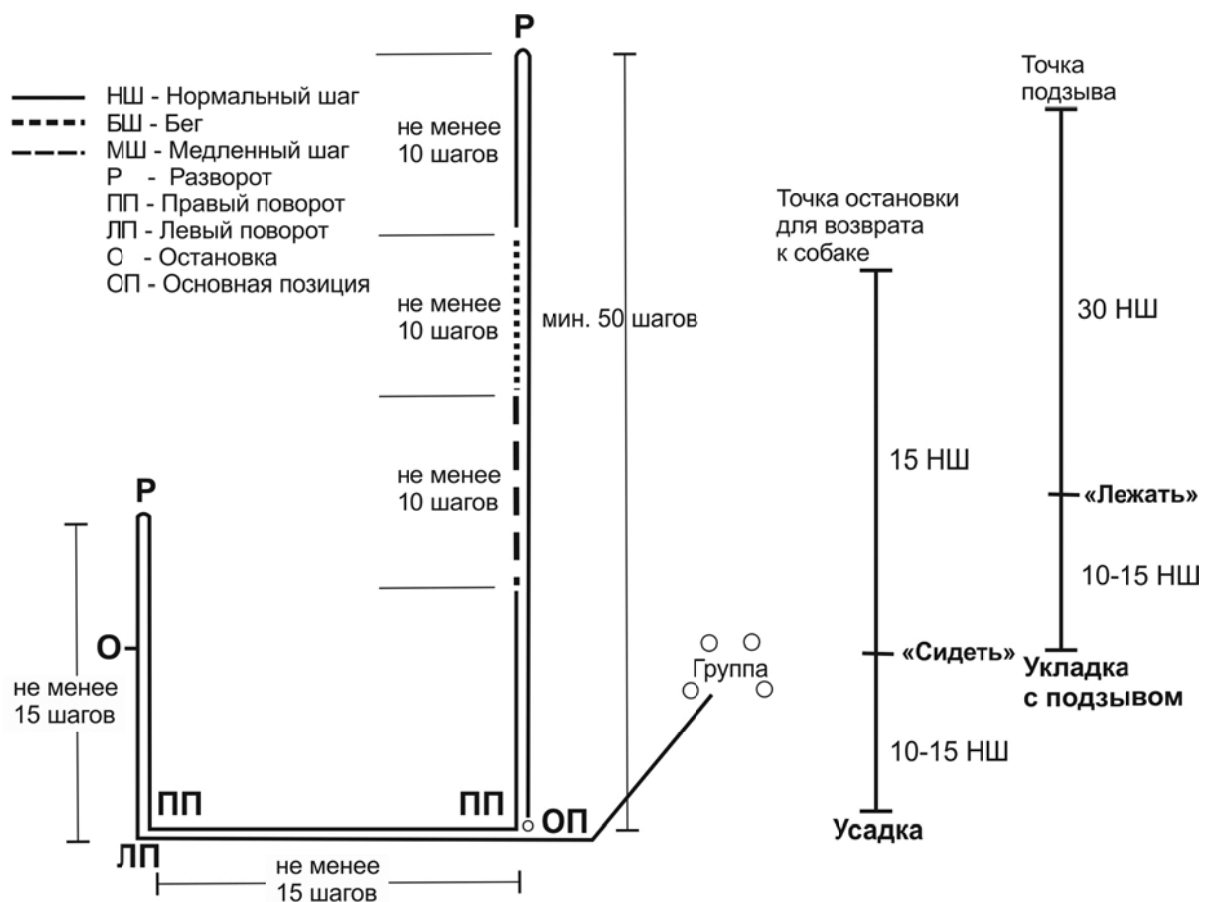

1. Движение рядом на поводке (15 баллов)

Команда на «Рядом»

Из ОП собака, пристегнутая на поводок, в ошейнике или шлейке (они должны соответствовать действующему в данной местности Закону о защите животных) должна по команде «Рядом» радостно следовать за Пр. Ошейник не должен быть слишком сильно затянут. ОП следует принимать, когда второй Пр, который повел свою собаку на укладку, принял ОП для упражнения «Укладка при отвлечении». С момента занятия этих первоначальных позиций начинается оценка обеих собак.



В начале упражнения Пр проходит с собакой 50 шагов прямо без остановки. После разворота на 180° и следующих 10-15 шагов нормальным шагом Пр должен продемонстрировать бег (10-15 шагов) и затем замедленное движение (10-15 шагов), подавая при этом голосовую команду «Рядом» перед началом каждой смены темпа. Переход от бега к замедленному движению должен быть показан без промежуточного нормального шага. Различные темпы движения должны четко различаться между собой по скорости. Далее согласно схеме при движении нормальным шагом должны быть показаны два правых, один левый поворот, два разворота на 180° и одна остановка после второго разворота. Собака должна все время находиться около Пр так, чтобы ее плечо располагалось на уровне колена Пр. Она не должна забегать вперед или отклоняться в сторону.

Остановка из нормального шага должна быть показана минимум один раз после второго разворота.

Пр может давать команды голосом только в начале движения и при изменении темпа движения. Если Пр останавливается, то собака должна быстро сесть в ОП без воздействия со стороны Пр. При этом Пр не имеет право изменять свою ОП, например, не разрешается придвигаться к севшей сильно в стороне собаке. Во время всего движения поводок должен находиться в левой руке Пр и быть провисшим. По окончании упражнения Пр по указанию СИ проходит через перемещающуюся группу людей, состоящую как минимум из четырех человек.

Забегание собаки вперед, отклонения в сторону, отставание, также как неуверенное поведение Пр при поворотах и разворотах являются ошибками и ведут к снижению оценки.

Место начальной ОП одновременно является местом финальной окончательной позиции. В группе Пр должен обойти одного человека слева и одного справа.

Прохождение группы людей:

Прохождение через группу движущихся людей нужно продемонстрировать как с собакой на поводке, так и с собакой без поводка. При этом Пр должен обойти одного человека слева и одного справа (например, движение в виде цифры «8») и минимум один раз остановиться рядом с человеком в группе. Судья вправе потребовать повторного прохождения группы людей. По указанию судьи Пр с собакой покидает группу и занимает ОП. Похвала собаки разрешена только после того, как Пр покинул группу и занял основную позицию. Похвала собаки в группе запрещена.

Выполнение разворотов на 180°:

Пр должен выполнять разворот через левое плечо (поворачиваться на месте на 180°). При этом возможны 2 варианта движения собаки:

- собака обегает Пр сзади, выполняя правый разворот на 180°;
- собака показывает левый разворот на 180° на месте перед Пр.

Вариант движения собаки во время разворота на 180° должна быть одинаковым на протяжении всех испытаний.

2. Движение рядом без поводка (15 баллов):

Команда «Рядом»

По указанию СИ Пр в ОП отстегивает поводок, который вешает через плечо или прячет в карман и сразу же начинает движение с собакой снова в группу, чтобы продемонстрировать там минимум одну остановку. После выхода из группы Пр принимает короткую ОП и затем начинает движение по схеме (аналогично Упр. 1).

3. Усадка из движения (10 баллов):

Команда «Рядом» и «Сидеть»

Из основной позиции Пр подает команду «Рядом» и со свободно следующей собакой начинает движение вперед. После 10-15 шагов Пр принимает ОП, дает команду «Сидеть» и идет далее 15 шагов. Пр останавливается и тут же разворачивается лицом к собаке и остается спокойно стоять. По указанию судьи Пр возвращается к собаке и занимает позицию с ее правой стороны. Если собака остается стоять или ложится по команде «Сидеть», снимается 5 баллов.

4. Укладка с подзывом (10 баллов):

Команды «Рядом», «Лежать», «Ко мне» и «Рядом»

Из основной позиции Пр подает команду «Рядом» и со свободно следующей собакой начинает движение вперед. После 10-15 шагов Пр принимает ОП (*на короткое время останавливается*), дает команду «Лежать» и проходит еще 30 шагов вперед. Пр останавливается, тут же разворачивается лицом к собаке и остается спокойно стоять. По указанию судьи Пр подзывает собаку к себе, подав команду «Ко мне». Собака должна радостно, быстро и по прямой подбежать к Пр и сесть перед ним плотно и прямо. По команде «Рядом» собака должна сесть с левой стороны от Пр в ОП. Если собака по команде «Лежать» остается стоять или сидеть, но потом радостно подбегает к Пр, снимается 5 баллов.

5. Укладка при отвлечении (10 баллов):

Команды «Рядом», «Лежать» и «Сидеть»

Перед началом выполнения Упр. 1 другой собакой Пр укладывает свою собаку командой «Лежать» в указанном СИ месте, предварительно отстегнув поводок. Собака укладывается из ОП, при этом около нее не должны быть оставлены поводок или любые другие предметы. Пр, не оборачиваясь, отходит от собаки минимум на 30 шагов и остается в ее поле зрения, спокойно стоя к ней спиной. Собака должна остаться лежать спокойно без каких-либо воздействий Пр все время, пока другая собака демонстрирует упражнения с 1 по 4. По указанию СИ Пр подходит к своей собаке и занимает позицию справа от нее. Примерно через 3 секунды по указанию СИ Пр подает собаке команду на «Сидеть». Собака должна быстро и корректно занять ОП.

Неспокойное поведение Пр, а также другая скрытая помощь; беспокойное поведение собаки во время укладки, преждевременное поднятие с места при подходе Пр ведут к снижению оценки. Если собака остается сидеть или стоять, но не покидает места укладки, ставится неполная оценка. Если собака удаляется с места укладки больше, чем на 3 метра до окончания Упр. 2 другой собакой, упражнение оценивается как 0 баллов. Если собака покидает место укладки после окончания другой собакой Упр. 2, она получает неполную оценку. Если собака двигается навстречу Пр, когда он идет ее забирать, снимается до 3 баллов.

Раздел «В». Испытания ВН в городских условиях**Общие положения:**

Все ниже описанные упражнения должны демонстрироваться вне дрессировочной площадки в каком-нибудь подходящем месте в черте населенного пункта. СИ вместе с РИ определяют, где и как будут проводиться данные испытания (улица, дорога, парк или площадь). В рамках данных испытаний общественный транспорт не может быть задействован.

Реализация этой части испытаний в силу своей специфики требует достаточно много времени. Требования СИ не могут носить поверхностный характер, и каждая собака должна быть оценена должным образом.

За отдельные упражнения в разделе «В» баллы не присуждаются. Для сдачи этого раздела важно общее впечатление от поведения собаки в городских условиях.

Ниже описанные упражнения являются лишь вариантом и могут быть индивидуально подобраны СИ с учетом окружающей обстановки. СИ вправе потребовать повторения упражнения, если у него возникают сомнения при оценке собаки.

Прохождение испытаний:**1. Встреча с группой людей:**

По указанию СИ Пр начинает двигаться со своей пристегнутой на поводок собакой по улице. СИ следует за Пр на определенном расстоянии. Собака должна двигаться на провисшем поводке с левой стороны от Пр так, чтобы ее плечо располагалось на уровне колена Пр. Собака не должна реагировать на пешеходов или



транспорт. Мимо Пр с собакой должны проходить люди. Собака должна вести себя нейтрально. Далее Пр с собакой должны пройти через группу людей (минимум 6 человек), один из людей заговаривает и здоровается рукопожатием с Пр. Собака должна сесть или лечь по команде Пр и во время короткой беседы должна вести себя спокойно.

2. Встреча с велосипедом:

Собака, пристегнутая на поводок, идет с Пр вдоль дороги. Сзади их догоняет и обгоняет велосипедист, который при этом звонит в звонок. Велосипедист проезжает дальше, разворачивается на большом расстоянии от Пр с собакой и едет им навстречу. При этом снова звонит в звонок. Велосипедист должен проезжать со стороны собаки, так чтобы собака оказывалась между Пр и велосипедистом. Собака, пристегнутая на поводок, должна вести себя спокойно.

3. Встреча с машиной:

Пр идет вместе с собакой, пристегнутой на поводок, мимо нескольких машин. При этом одна машина трогается с места, в другой машине захлопывается дверь. Пр с собакой идут дальше, рядом останавливается машина, водитель опускает окно и что-то спрашивает у Пр. При этом собака должна по команде Пр сесть или лечь. Собака должна вести себя спокойно и нейтрально по отношению к машинам, шуму движения и человеку в машине, ведущему беседу с Пр.

4. Встреча с бегуном или человеком на роликах:

Пр идет со своей собакой по тихой улице. Минимум два бегуна обгоняют их, не снижая темпа. Когда бегуны удаляются, появляются новые бегуны, которые бегут навстречу Пр с собакой, пробегают мимо, не снижая скорость. Собака не обязана идти корректно у ноги Пр, но и не должна активно реагировать на бегунов и жаться к ноге Пр от бегунов, обгоняющих или бегущих навстречу. Допускается, чтобы Пр посадил или уложил собаку. Вместо бегунов могут быть люди на роликах, которые обгоняют и едут навстречу.

5. Встреча с другими собаками:

При встрече с другой собакой, которая идет навстречу или обгоняет, испытываемая собака должна вести себя нейтрально. Пр может повторить команду «Рядом» или при встрече положить или посадить свою собаку.

6. Поведение собаки, оставленной одной на привязи в условиях уличного движения, поведение при встрече с животными:

По указанию СИ Пр с собакой начинают движение по достаточно оживленной улице. Пройдя небольшое расстояние, Пр останавливается по указанию СИ и привязывает собаку за поводок к забору, дереву и т.п.

Пр заходит в магазин или подъезд.

Собака может стоять, лежать или сидеть.

Во время отсутствия Пр мимо собаки на расстоянии примерно 5 шагов проходит человек с пристегнутой на поводок собакой (собака-статист не должна быть агрессивной). Испытуемая собака должна вести себя спокойно в отсутствии Пр., не должна бросаться на проходящую мимо нее собаку (сильно натягивать поводок, продолжительно лаять). По указанию СИ Пр забирает собаку.

Примечание:

СИ вправе решать, проводит ли он отдельные упражнения с каждой собакой в предусмотренных для этого разных местах, или все участники сдают в одном месте только несколько упражнений, а затем ищут другое место для продолжения испытаний и там продолжают.

ИСПЫТАНИЯ ПОЛЬЗОВАТЕЛЬСКИХ СОБАК А 1-3 (APr 1-3)

Максимальное количество баллов – 200

Испытания пользовательских собак APr 1-3 состоит только из разделов «В» и «С» испытаний IPO 1-3. Следовая работа в этих испытаниях не демонстрируется.

Собака, прошедшая данные испытания, не может получить титул или быть записана в Рабочий класс на племенную выставку любого ранга. Кроме того, данные испытания не могут рассматриваться как испытания для допуска к племенному разведению (кёрунгу).

Максимальное количество баллов	Отлично	Очень хорошо	Хорошо	Удовлетворительно	Недостаточно
200	191 – 200	180 – 190	160 – 179	140 – 159	0 – 139

СЛЕДОВЫЕ ИСПЫТАНИЯ 1 – 3 (FPr 1-3)

Максимальное количество баллов – 100

Следовые испытания FPr 1-3 состоят только из раздела «А» испытаний IPO 1 – 3. Они могут быть проведены в дополнение к другим испытаниям, когда минимум 4 участника выходят на старт ВН/VT, IPO или FH. Пр сам решает, в какой ступени он будет выступать с собакой.

Собака, прошедшая данные испытания, не может получить титул или быть записана в Рабочий класс на племенную выставку любого ранга. Кроме того данные испытания не могут рассматриваться как испытания для допуска к племенному разведению (кёрунгу).

Максимальное количество баллов	Отлично	Очень хорошо	Хорошо	Удовлетворительно	Недостаточно
100	96 – 100	90 – 95	80 – 89	70 – 79	0 – 69

Следовые испытания не обязательно должны проходить по порядку от 1 до 3 ступени.

ИСПЫТАНИЯ ПО ПОСЛУШАНИЮ 1 – 3 (UPr 1-3)

Максимальное количество баллов – 100

Испытания по послушанию UPr 1-3 состоят только из раздела «В» испытаний IPO 1 – 3. Они могут быть проведены в дополнение к другим испытаниям, когда минимум 4 участника выходят на старт ВН/VT, IPO или FH. Пр сам решает, в какой ступени он будет выступать с собакой.

Собака, прошедшая данные испытания, не может получить титул или быть записана в Рабочий класс на племенную выставку любого ранга. Кроме того данные испытания не могут рассматриваться как испытания для допуска к племенному разведению (кёрунгу).

Максимальное количество баллов	Отлично	Очень хорошо	Хорошо	Удовлетворительно	Недостаточно
100	96 – 100	90 – 95	80 – 89	70 – 79	0 – 69

Испытания по послушанию не обязательно должны проходить по порядку от 1 до 3 ступени.

ИСПЫТАНИЯ ПО ЗАЩИТЕ 1 – 3 (SPr 1-3)¹⁰

Испытания по защите SPr 1-3 состоят только из раздела «С» испытаний IPO 1 – 3. Они могут проводиться в дополнение к другим испытаниям, когда минимум 4 участника выходят на старт ВН/VT, IPO или FH. Проводник сам решает, в какой степени он будет выступать с собакой.

Собака, прошедшая данные испытания, не может получить титул или быть записана в Рабочий класс на племенную выставку любого ранга. Кроме того данные испытания не могут рассматриваться как испытания для допуска к племенному разведению (кёрунгу).

Примечание: НЕ РАЗРЕШАЕТСЯ проводить испытания/соревнования ТОЛЬКО в разделе «С»!

Максимальное количество баллов	Отлично	Очень хорошо	Хорошо	Удовлетворительно	Недостаточно
100	96 – 100	90 – 95	80 – 89	70 – 79	0 – 69

Испытания по защите не обязательно должны проходить по порядку от 1 до 3 степени.

¹⁰ Примечание: Собаки, не имеющие квалификацию по послушанию (ВН/VT, IPO, ОКД и др.), к данным испытаниям не допускаются!

IPO ZTP (Испытания на допуск к племенному разведению)

Испытания IPO ZTP включают:

Раздел «А»	100 баллов
Раздел «В»	100 баллов
Раздел «С»	100 баллов
Всего	300 баллов

Определение допуска к испытаниям:

В день проведения мероприятия собака должна быть не младше предписанного Правилами возраста. **Никаких исключений не допускается!** Условием старта является успешно сданные испытания ВН/VT в соответствии с национальными правилами, действующими в стране¹¹.

IPO ZTP Раздел «А». Следовая работа:

Собственный след Пр длиной не менее 300 шагов. Конфигурация следа должна содержать 3 прямые, 2 угла (примерно под 90°), 2 предмета, принадлежащие Пр. Давность (выдержка) следа – минимум 20 минут, время проработки следа – не более 15 минут.

Удержание следа	79 баллов
Предметы	21 балл (11 + 10)
Всего	100 баллов

Если собака не нашла и не обозначила ни одного предмета, максимальная оценка должна быть «удовлетворительно».

Общие положения:

СИ или ответственный за следовую работу определяют схемы прокладываемых следов согласно условиям на имеющихся в наличии полях. Следы должны быть проложены по-разному. Не должно быть такого, чтобы на каждом следе были одинаково проложены углы, а предметы лежали через одинаковое количество шагов. Точка старта должна быть хорошо видна и отмечена табличкой, которая должна быть воткнута в землю слева от точки старта.

Последовательность стартов участников определяется жеребьевкой в присутствии СИ.

Перед началом прокладки следа, Пр (он же в данном случае и прокладчик следа) должен предъявить предметы СИ или ответственному за след. Могут быть использованы только предметы с собственным запахом Пр, которые он держал при себе не менее 30 минут. Пр (он же прокладчик) короткое время проводит на точке старта и затем начинает прокладывать след нормальными шагами в указанном направлении. Углы также должны быть проложены без изменения шага. Первый предмет кладется минимум через 100 шагов от начала следа, но не менее чем за 20 шагов до и после угла (поворота), на первой или второй прямой. Второй предмет кладется в конце следа. Предметы должны быть положены на след из движения. После того, как второй предмет был положен на след, Пр должен пройти еще несколько шагов в том же направлении. На одном следу должны использоваться предметы из разных материалов (например: текстиль, кожа, дерево). Предметы должны иметь длину примерно 10 см, ширину 2-3 см и толщину 0,5-1 см и своим цветом существенно не отличаться от поверхности. Собака во время прокладки следа должна находиться вне поля видимости.

Во время работы собаки, СИ и сопровождающие его лица не должны препятствовать команде «Проводник-собака» искать в той зоне, где они имеют на это право.

¹¹ Примечание: На территории РФ успешная сдача испытаний ВН/VT не является обязательным условием старта на мероприятиях по IPO ZTP.



а) Команда «Ищи».

Команда «Ищи» может подаваться в начале следовой работы и после первого предмета.

б) Выполнение: Пр готовит свою собаку к проработке следа. Собака может прорабатывать след как на 10-метровом поводке, так и свободно. Десятиметровый поводок может быть пристегнут сверху, сбоку или проведен между передними и/или задними лапами собаки. Поводок может быть пристегнут к цепочке (только не за удавочное кольцо) или к кольцу следовой шлейки (разрешается использовать следовую шлейку и шлейку Бётгера без дополнительных ремней).

После вызова Пр сдает рапорт СИ, приняв ОП, и сообщает, поднимает ли его собака предметы или обозначает их. Перед началом следовой работы, во время постановки на след и во время его проработки, запрещено любое принуждение. По указанию СИ собаку медленно и спокойно подводят к точке старта и ставят на след. В точке старта собака должна взять след интенсивно, спокойно и нижним чутьем. После этого собака должна следовать траектории следа нижним чутьем и в равномерном темпе. Пр следует за собакой на расстоянии 10 м, держась за конец поводка. При свободном поиске необходимо также соблюдать расстояние в 10 м. Поводок может провисать, если он не выпущен Пр из рук.

Углы должны быть проработаны собакой уверенно. После прохождения угла собака должна продолжать поиск в том же темпе.

Как только собака обнаружила предмет, она должна без какого-либо воздействия Пр поднять или обозначить его. При поднятии предмета собака может оставаться стоять, сидеть или подойти к Пр. Продвижение вперед с предметом в зубах или поднятие предмета в положении лежа являются ошибочными. Обозначать предмет собака может сидя, лежа или стоя (допускаются изменения позиции обозначения предмета к предмету).

Как только собака подняла или обозначила предмет, Пр кладет поводок на землю и подходит к своей собаке. Подняв предмет вверх, он показывает, что нашла собака. Потом Пр поднимает поводок и продолжает проработку следа. После окончания следовой работы найденные предметы предъявляются СИ.

с) Оценка: темп поиска не является критерием при оценке работы собаки, если след прорабатывается нижним чутьем, интенсивно, убедительно и в одинаковом темпе, и при этом собака показывает позитивное поведение на следу. Проверка носом без покидания траектории следа не считается ошибочной. Петляние, работа верхним чутьем, опорожнение на следу, кружение на углах, длительная похвала, помощь голосом и поводком во время прохождения следа или на предметах, ошибочное поднятие или обозначение предметов, ложное обозначение несут за собой соответствующее снижение оценки. Если собака покидает траекторию следа больше, чем на длину поводка (при работе без поводка больше, чем на 10 метров), следовая работа прекращается. Если собака покидает траекторию следа и при этом сдерживается Пр, СИ должен дать указание Пр следовать за собакой. Если Пр это указание не выполнит, СИ прекращает следовую работу.

Если через 15 минут после начала проработки следа собака не дошла до его конца, СИ дает указание на прекращение следовой работы. Собака получает оценку за работу, показанную до снятия ее со следа.

Если собака показывает на одном следу разную работу на предметах (поднятие и обозначение) это следует считать ошибочным. Оцениваются только те предметы, которые соответствуют типу работы, заявленному Пр при рапорте.

Ложное обозначение включается в оценку за данную прямую.

За неподнятые или необозначенные предметы оценка не ставится.



Распределение баллов за удержание следа на прямых должно соответствовать длине прямых и их сложности. За каждую прямую выставляется качественная оценка и баллы. Если собака не ищет (длительная остановка на одном месте без попыток продолжить поиск), следовая работа может быть также прекращена, даже если собака все еще находится на траектории следа.

IPO ZTP Раздел «В». Послушание:

Упражнение 1	Движение на поводке	25 баллов
Упражнение 2	Усадка из движения	15 баллов
Упражнение 3	Укладка из движения с подзывом	20 баллов
Упражнение 4	Апортировка на ровной поверхности	20 баллов
Упражнение 5	Прыжок через барьер	10 баллов
Упражнение 6	Укладка при отвлечении	10 баллов
Всего		100 баллов

Общие положения:

СИ дает указание на начало каждого упражнения. Все остальные элементы, такие как повороты, остановки, смена темпа движения и так далее, выполняются без указания судьи.

Команды определяются Правилами. Команды – произнесенные нормальным тоном, короткие, состоящие из одного слова приказы. Они могут даваться на любом языке, однако должны быть одинаковы для одного и того же действия. Если собака после третьей команды не выполняет упражнение или его элемент, данное упражнение прекращается и остается без оценки. При подзыве вместо команды «Ко мне» может быть использована кличка собаки. Кличка собаки в сочетании с командой подзыва считается дополнительной командой.

В ОП собака должна сидеть плотно и прямо у левой ноги Пр так, чтобы плечо собаки находилось на уровне колена Пр. Каждое упражнение начинается и заканчивается ОП. Занимать ОП перед началом упражнения разрешается только один раз. Короткая похвала разрешается только в конце каждого упражнения и только в заключительной ОП. После этого Пр может заново занять ОП. В любом случае между похвалой и началом нового упражнения должна быть выдержана четкая пауза (примерно 3 секунды).

Из ОП происходит так называемое развитие упражнения. Пр должен показать развитие не менее 10, но не более 15 шагов, прежде чем будет дана команда к исполнению упражнения. Перед подачей следующей команды между такими элементами, как подзыв собаки и занятие основной позиции, а также при подходе Пр к сидящей, стоящей и лежащей собаке должна быть выдержана четкая пауза (примерно 3 секунды). Подходить к собаке Пр может как спереди, так и сзади.

Движение рядом должно быть также продемонстрировано на всех переходах между упражнениями, а также при взятии апортировочных предметов со стойки. Раскрепощение собаки и игра не разрешаются.

Разворот на 180° должен совершаться Пр через левое плечо. Собака может совершать разворот, как обходя Пр сзади, так и оставаясь спереди Пр. При этом исполнение разворота должно быть одинаковым на протяжении всего экзамена.

После фронтальной усадки собака может занять ОП как оставаясь спереди Пр, так и обходя Пр сзади.

Барьер имеет высоту 80 см и ширину 150 см. Все участвующие собаки должны прыгать через одно и то же препятствие.

При апортировке разрешаются только деревянные апортировочные предметы весом 650 грамм. Все участники должны использовать предметы, предоставленные организаторами. Запрещено использовать свои апортировочные предметы. На всех апортировочных упражнениях не разрешается предварительно давать собаке подержать предмет в пасти.



Если Пр забыл выполнить какое-либо упражнение, СИ должен указать на это Пр без снятия баллов за выступление.

Для принятия ОП команда на «Сидеть» не допускается.

1. Движение рядом на поводке:

25 баллов

а) Команда «Рядом».

б) Выполнение: Пр с собакой на поводке подходит к СИ, встает в ОП и сдает судье рапорт. Из ОП собака должна по команде «Рядом» следовать внимательно, радостно и корректно за Пр с левой стороны так, чтобы ее плечо располагалось на уровне колена Пр. Поводок не должен быть натянут. В начале упражнения Пр проходит со своей собакой 50 шагов прямо без остановки. После разворота на 180° и следующих 10-15 шагов нормальным шагом Пр должен продемонстрировать, подав при этом голосовую команду «Рядом», бег и замедленное движение (каждый элемент – 10-15 шагов). Переход от бега к замедленному движению должен быть показан без промежуточного нормального шага. Различные темпы движения должны четко различаться между собой по скорости. Во время того, как Пр с собакой проходит первую прямую, должны быть произведены два выстрела из стартового пистолета (калибр 6 мм) с интервалом в 5 секунд на расстоянии минимум 15 шагов от собаки. Нормальным шагом должны быть показаны минимум два правых, один левый поворот, два разворота на 180° и одна остановка после второго разворота. Пр должен выполнять разворот через левое плечо (поворачиваться на месте на 180°). При этом возможны два варианта движения собаки:

- собака обходит Пр сзади, выполняя правый разворот на 180°;
- собака показывает левый разворот на 180° на месте перед Пр.

Манера выполнения разворота на 180° должна быть одинаковой на протяжении всех испытаний.

По указанию СИ Пр с собакой проходят через перемещающуюся группу людей, состоящую как минимум из четырех человек. При этом Пр должен один раз остановиться в группе. Затем Пр с собакой покидает группу, занимает ОП и отстегивает поводок.

с) Оценка: забегание вперед, отклонения в сторону, отставание, дополнительные команды, помощь корпусом Пр, невнимательность на всех темпах движения, поворотах и разворотах и/или зажатость собаки влекут за собой снижение оценки.

2. Усадка из движения:

15 баллов

а) Команды «Рядом» и «Сидеть».

б) Выполнение: из корректной основной позиции Пр подает команду «Рядом» и со свободно следующей собакой начинает движение вперед. После 10-15 шагов собака должна немедленно сесть в направлении движения по команде «Сидеть», поданной Пр, который не должен останавливаться, изменять темп движения или оглядываться. Еще через 15 шагов Пр останавливается и тут же разворачивается лицом к спокойно сидящей собаке. По указанию судьи Пр возвращается к собаке и занимает позицию с ее правой стороны.

с) Оценка: ошибки в развитии упражнения, медленная усадка, невнимательное и беспокойное поведение собаки во время усадки, помощь Пр влекут за собой снижение оценки. Если собака остается стоять или ложится после команды «Сидеть», снимается 10 баллов.

3. Укладка из движения с подзывом:

20 баллов

а) Команды «Рядом», «Лежать», «Ко мне» и «Рядом».

б) Выполнение: из корректной основной позиции Пр подает команду «Рядом» и со свободно следующей собакой начинает движение вперед. После 10-15 шагов собака должна немедленно лечь в направлении движения по команде «Лежать», поданной Пр, который не должен останавливаться, изменять темп



движения или оглядываться. Еще через 30 шагов Пр останавливается и тут же разворачивается лицом к спокойно лежащей собаке. По указанию судьи Пр подзывает собаку к себе командой «Ко мне» или используя кличку собаки. Собака должна подбежать к Пр радостно, быстро и по прямой и сесть перед ним плотно и корректно. По команде «Рядом» собака должна быстро и корректно занять ОП с левой стороны от Пр так, чтобы ее плечо располагалось на уровне колена Пр.

с) Оценка: ошибки в развитии упражнения, медленная укладка, беспокойное поведение во время укладки, медленный подход, позиция Пр «ноги на ширине плеч», ошибки при фронтальной усадке и занятии основной позиции, помощь Пр влекут за собой снижение оценки. Если собака остается стоять или садится после команды «Лежать», снимается 13 баллов.

4. Апортировка на ровной поверхности:

20 баллов

а) Команды «Апорт», «Дай» и «Рядом».

б) Выполнение: из корректной основной позиции Пр выбрасывает апортировочный предмет весом в 650 гр примерно на расстояние 10 шагов. Собака при этом должна спокойно и свободно сидеть в ОП рядом с Пр. Команда «Апорт» может быть подана только, когда предмет спокойно лежит на земле. По команде «Апорт» собака должна быстро и по прямой подбежать к апортировочному предмету, немедленно его поднять, быстро и по прямой принести Пр. Собака должна сесть перед Пр плотно и корректно и спокойно удерживать апортировочный предмет в пасти до тех пор, пока Пр после 3-секундной паузы не заберет у нее предмет по команде «Дай». После отдачи собакой апортировочного предмета Пр должен держать предмет в опущенной руке с правой стороны. По команде «Рядом» собака должна быстро и корректно занять ОП с левой стороны от Пр так, чтобы ее плечо располагалось на уровне колена Пр.

На протяжении всего упражнения Пр не имеет права покидать свое место.

с) Оценка: ошибки в основной позиции, медленное движение к апортировочному предмету, ошибки при поднятии предмета, медленное движение к Пр, падение предмета, игра с предметом или жевание, позиция Пр «ноги на ширине плеч», ошибки во фронтальной усадке и занятии основной позиции влекут за собой снижение оценки. Выброс апорта на слишком короткое расстояние и помощь Пр без изменения своего местоположения также влекут за собой снижение оценки. Если Пр покидает свою позицию до окончания упражнения, оно оценивается как «недостаточно». Если собака не приносит предмет, за упражнение ставится 0 баллов.

5. Прыжок через барьер (80 см):

10 баллов

а) Команды «Барьер», «Ко мне», «Рядом».

б) Выполнение: Пр с собакой занимает ОП на расстоянии минимум 5 шагов перед барьером. Дав собаке фиксирующую команду «Сидеть», Пр переходит на другую сторону от барьера и встает на расстоянии минимум 5 метров от него. По команде «Барьер» собака должна показать свободный прыжок и по команде «Ко мне» сразу же сесть перед Пр плотно и корректно. По команде «Рядом» собака должна быстро и корректно занять ОП с левой стороны Пр так, чтобы ее плечо располагалось на уровне колена Пр. В конце упражнения Пр берет собаку на поводок.

с) Оценка: ошибки в основной позиции, медленный неэнергичный прыжок, ошибки во фронтальной усадке и занятии ОП, помощь Пр влекут за собой снижение оценки. За касание барьера снимается до 2 баллов, за опорный прыжок – до 4 баллов. Если собака не прыгает, за упражнение ставится 0 баллов.

6. Укладка при отвлечении:

10 баллов

а) Команды «Лежать» и «Сидеть».

б) Выполнение: в начале выполнения раздела «В» другой собакой Пр с собакой идет в указанное СИ место и отстегивает поводок в ОП. Потом по указанию СИ Пр укладывает собаку командой «Лежать». При этом около нее не должны быть оставлены поводок или любые другие предметы. Пр, не оборачиваясь,



отходит от собаки минимум на 20 шагов и остается в поле ее зрения, спокойно стоя к ней спиной. Собака должна оставаться лежать спокойно без каких-либо воздействий Пр, пока другая собака демонстрирует упражнения с 1 по 5. По указанию СИ Пр подходит к своей собаке и занимает позицию справа от нее. Примерно через 3 секунды по указанию СИ Пр подает собаке команду на «Сидеть». Собака должна быстро и корректно занять ОП. После этого Пр берет собаку на поводок.

с) Оценка: беспокойное поведение Пр, а также другая скрытая помощь, беспокойное поведение собаки во время укладки, преждевременное поднятие собаки с места при подходе Пр ведут к снижению оценки. Если собака остается сидеть или стоять, но не покидает места укладки, ставится неполная оценка. Если собака удаляется с места укладки больше, чем на 3 метра до окончания Упр. 3 другой собакой, упражнение оценивается как 0 баллов.

IPO ZTP Раздел «С» Защита:

Упражнение 1	Удержание и облаивание	15 баллов
Упражнение 2	Движение к укрытию и нападение на проводника	10 + 30 баллов
Упражнение 3	Нападение на проводника и его собаку	40 баллов
Упражнение 4	Конвоирование к судье	5 баллов
Всего		100 баллов

1. Удержание и облаивание:

15 баллов

а) Команда «Ищи».

б) Выполнение: Пм, невидимый для собаки, находится в укрытии на расстоянии примерно 20 шагов от Пр с собакой. По указанию СИ Пр снимает собаку с поводка и посылает ее к укрытию короткой командой «Ищи» и указывающим жестом правой или левой руки. Собака должна найти Пм и удерживать его активно и внимательно, при этом продолжительно облаивая. Собака не должна напрыгивать на Пм или хватать его. По указанию СИ Пр сразу же подходит к собаке и берет ее за ошейник. После выхода Пм из укрытия Пр пристегивает поводок и принимает с собакой основную позицию.

с) Оценка: Недостатки в продолжительности и требовательности облаивания, силе удержания Пм ведут к соответствующему снижению оценки. Теснение Пм, напрыгивание на Пм, короткие незначительные хватки приводят к вычитанию из оценки до 3 баллов, сильные хватки – до 12 баллов. Если собака не остается с Пм, максимальная оценка может быть не выше «недостаточно». Если собака не находит Пм, раздел «С» прекращается.

2. Движение к укрытию и нападение на проводника:

Движение к укрытию – 10 баллов

Нападение – 30 баллов

а) Команды «Фас», «Дай», «Сидеть».

б) Выполнение: по указанию СИ Пр отходит от укрытия на расстояние 30 шагов до отмеченного места и отстегивает поводок. Поводок вешают через плечо или убирают в карман. По указанию СИ Пр идет со своей свободно следующей собакой к укрытию, где прячется Пм. По указанию СИ, когда Пр с собакой подходят к укрытию на расстояние примерно 10 шагов, Пм совершает нападение с угрожающими криками на Пр и его собаку. Собака должна без промедления уверенно и энергично отразить нападение, сделав крепкую и полную хватку. Когда собака произвела хватку, Пм теснит ее и делает 2 удара мягким стеклом.

Удары разрешены только в область холки и по плечам. Кусать разрешено только рукав. Пр не может сам покинуть место, где он стоит. Пр разрешено подбадривать (поощрять) собаку.

По указанию СИ Пм останавливается. После остановки Пм собака должна его отпустить самостоятельно либо по команде Пр «Дай».



Если собака не отпускает рукав по первой разрешенной команде, Пр получает указание СИ на дачу еще двух дополнительных команд «Дай». Если собака не отпускает по третьей команде (одной разрешенной и двум дополнительным), следует ее дисквалификация. Во время подачи команд «Дай» Пр должен стоять спокойно, никак не воздействуя на собаку.

По указанию СИ Пр сразу же нормальным шагом по прямой подходит к собаке и командой «Сидеть» сажает ее в основную позицию.

с) Оценка: недостатки по важнейшим критериям снижают оценку. Критерии: энергичное отражение нападения с крепкой хваткой, полная и спокойная хватка до момента отпуска, после отпуска внимательная и плотная охрана Пм.

Если собака отходит от Пм в фазе охраны или Пр дает команду, чтобы собака оставалась с Пм, упражнение оценивается как «недостаточно».

Если собака при движении к укрытию покидает Пр до нападения Пм, то упражнение повторяется, но оценивается в 0 баллов. Если собака покидает Пр до нападения Пм при второй попытке, следует дисквалификация и защитный раздел прекращается.

3. Нападение на проводника и его собаку:

40 баллов

а) Команда «Фас», «Дай» «Сидеть», «Рядом».

б) Выполнение: Собака удерживается Пр за ошейник, однако Пр не должен воодушевлять ее. По указанию СИ Пм идет нормальным шагом от Пр с собакой. После примерно 40 шагов Пм разворачивается и атакует Пр с собакой фронтально, сопровождая нападение угрожающими криками и движениями стека. Как только Пм приблизится к Пр и собаке на дистанцию примерно 30 шагов, Пр по указанию СИ пускает собаку на атаку командой «Фас». Собака должна без промедления отразить нападение энергичной и крепкой хваткой в рукав Пм. Кусать разрешается только рукав. Сам Пр не имеет права покидать свое место.

По указанию СИ Пм останавливается. После остановки Пм собака должна сразу же его отпустить. Пр может дать самостоятельно только одну команду на «Дай» в отмеренное для этого время. Если собака не отпускает по первой разрешенной команде, Пр получает указание СИ на дачу двух дополнительных команд на «Дай». Если собака не отпускает по третьей команде (одной разрешенной и двум дополнительным), следует дисквалификация. Во время подачи команд «Дай» Пр должен стоять спокойно, никак не воздействуя на собаку. После отпуска собака должна оставаться с Пм, охраняя его плотно и внимательно. По указанию СИ Пр сразу же нормальным шагом подходит к собаке и командой «Сидеть» сажает ее в основную позицию. После этого Пр берет собаку на поводок.

с) Оценка: недостатки по важнейшим критериям снижают оценку. Критерии: энергичное отражение нападения с крепкой хваткой, полная и спокойная хватка до момента отпуска, внимательная и плотная охрана.

Если собака оставляет Пм в фазе охраны, или Пр подает команду, чтобы собака осталась с Пм, упражнение оценивается как «недостаточно».

4. Конвоирование к судье:

5 баллов

а) команда «Рядом»/«Конвой».

б) Выполнение: производится боковое конвоирование Пм к СИ на дистанцию около 10 шагов. Разрешена команда «Рядом»/«Конвой». При этом собака должна идти между Пм и Пр. Во время конвоирования собака должна внимательно следить за Пм. При этом она не должна теснить, напрыгивать или хватать его. Перед СИ группа останавливается, и Пр рапортует об окончании раздела «С».

с) Оценка: недостатки по важнейшим критериям снижают оценку. Критерии: внимательное наблюдение за Пм, корректное движение рядом на провисшем поводке.

IPO – ПОДГОТОВИТЕЛЬНАЯ СТУПЕНЬ (IPO-VO)

Испытания IPO-VO включают:

Раздел «А»	100 баллов
Раздел «В»	100 баллов
Раздел «С»	100 баллов
Всего	300 баллов

Определение допуска к испытаниям:

В день проведения мероприятия собака должна быть не младше предписанного Правилами возраста. **Никаких исключений не допускается!** Условием старта является успешно сданные испытания ВН/VT в соответствии с национальными правилами, действующими в стране¹². Одно испытание по IPO-VO соответствует 3 разделам, так что один СИ за день может судить максимально 12 участников IPO-VO по всем разделам.

Общие положения:

Эта подготовительная ступень к IPO 1 была разработана Комиссией по рабочим собакам FCI. Эти испытания могут применяться в качестве:

1. Предварительных испытаний перед допуском в Рабочий класс.
2. Условия допуска к IPO 1, при этом каждая кинологическая организация страны (член FCI) сама решает, предписывает ли она это испытание как обязательное на территории своей страны¹³.

Правила обсуждались и разрабатывались Комиссией на немецком языке. В сомнительных случаях, особенно при переводах на другие языки, немецкий вариант имеет приоритет и является решающим.

Если не предписано ничего другого, то обязательны для исполнения «Общие положения» действующих Правил IPO 2012 года.

Проверка на непринужденность:

В начале каждого экзамена перед сдачей первого раздела СИ должен провести проверку на непринужденность. Порядок проверки – См. действующее описание «Проверки на непринужденность».

IPO-VO Раздел «А». Следовая работа:

Собственный след Пр длиной около 200 шагов. Конфигурация следа должна содержать 2 прямые, один угол (примерно под 90°), 1 предмет, принадлежащий Пр. Давность (выдержка) следа – без выдержки, время проработки следа – не более 10 минут.

Занюхивание	10 баллов
Удержание следа	59 баллов (29 + 30)
Угол	10 баллов
Предмет	21 балл
Всего	100 баллов

Если собака не нашла и не обозначила ни одного предмета, максимальная оценка должна быть «удовлетворительно».

Общие положения:

Точка старта должна быть хорошо видна и отмечена табличкой, которая должна быть воткнута в землю слева от точки старта.

Перед началом прокладки, Пр (он же в данном случае и ПС) должен предъявить предмет СИ или ответственному за след. Может быть использован только 1 предмет с собственным запахом Пр, длиной

¹² На территории РФ успешная сдача испытаний ВН/VT не является обязательным условием старта на мероприятиях по IPO-VO.

¹³ РКФ не предписывает испытания IPO-VO как обязательные на территории РФ.



примерно 15 см, шириной примерно 3-5 см, толщиной 1 см. Предмет своим цветом не должен существенно отличаться от поверхности. Пр (он же прокладчик) некоторое время проводит в точке старта и затем начинает прокладывать след нормальным шагом в указанном направлении. Углы также должны быть проложены без изменения шага. Предмет кладется в конце следа.

Во время работы собаки СИ и сопровождающие его лица не должны препятствовать команде «Проводник-собака» искать в той зоне, где они имеют на это право.

а) Команда «Ищи».

Команда «Ищи» может подаваться только в начале следовой работы.

б) Выполнение: Пр готовит свою собаку к проработке следа. Собака может прорабатывать след как на 10-метровом поводке, так и свободно. Десятиметровый поводок может быть пристегнут сверху, сбоку или проведен между передними и/или задними лапами собаки. Поводок может быть пристегнут к цепочке (только не за удавочное кольцо) или к кольцу следовой шлейки (разрешается использовать следовую шлейку или шлейку Бёттгера без дополнительных ремней). После вызова Пр сдает рапорт СИ, приняв ОП, и общается, поднимает ли его собака предметы или обозначает их. Перед началом следовой работы, во время постановки на след и во время его проработки, запрещено любое принуждение. По указанию СИ собаку медленно и спокойно подводят к точке старта и ставят на след. Допустима короткая усадка перед точкой старта (на расстоянии примерно 2 метра). В точке старта собака должна взять след интенсивно, спокойно и нижним чутьем. После этого собака должна следовать траектории следа нижним чутьем и в равномерном темпе. Пр следует за своей собакой на расстоянии 10 м, держа за конец поводка. При свободном поиске необходимо также соблюдать расстояние в 10 м. Поводок может провисать, если он не выпущен Пр из рук. Угол должен быть проработан собакой уверенно. После прохождения угла собака должна продолжать поиск в том же темпе.

Как только собака обнаружила предмет, она должна без какого-либо воздействия Пр поднять или обозначить его. При поднятии предмета собака может оставаться стоять, сидеть или подойти к Пр. Продвижение вперед с предметом в зубах или поднятие предмета в положении лежа являются ошибочными.

Обозначать предмет собака может сидя, лежа или стоя.

Как только собака подняла или обозначила предмет, Пр кладет поводок на землю и подходит к собаке. Подняв предмет вверх, он показывает, что нашла собака. После окончания следовой работы найденный предмет предъявляется СИ.

с) Оценка: темп поиска не является критерием при оценке работы собаки, если след прорабатывается нижним чутьем, интенсивно, убедительно и в одинаковом темпе, и при этом собака показывает позитивное поведение на следу. Проверка носом, без покидания траектории следа, не считается ошибочной. Петляние, работа верхним чутьем, опорожнение на следу, кружение на углу, длительная похвала, помощь голосом и поводком во время прохождения следа или на предмете, ошибочное поднятие или обозначение предмета, ложное обозначение ведут к соответствующему снижению оценки. Если Пр покидает траекторию следа больше, чем на длину поводка, работа по следу прекращается. Если собака покидает траекторию следа и при этом сдерживается Пр, СИ должен дать указание Пр следовать за собакой. Если Пр это указание не выполнит, СИ прекращает следовую работу.

Если через 10 минут после начала проработки следа собака не дошла до его конца, СИ дает указание на прекращение следовой работы. Собака получает оценку за работу, показанную до снятия ее со следа. Ложное обозначение включается в оценку за данную прямую.

Если собака не ищет (длительная остановка на одном месте без попыток продолжить поиск), следовая работа может быть также прекращена, даже если собака все еще находится на траектории следа.



IPO-VO

Раздел «В». Послушание:

Упражнение 1	Движение на поводке	30 баллов
Упражнение 2	Движение рядом без поводка	20 баллов
Упражнение 3	Укладка из движения с подзывом	15 баллов
Упражнение 4	Апортировка на ровной поверхности	10 баллов
Упражнение 5	Прыжок через барьер	10 баллов
Упражнение 6	Укладка при отвлечении	15 баллов
Всего		100 баллов

Общие положения:

Для занятия ОП разрешена команда «Сидеть».

1. Движение на поводке:**30 баллов**

а) Команда «Рядом».

б) Выполнение: Пр с собакой на поводке подходит к СИ, встает в ОП и сдает судье рапорт. Из ОП собака должна по команде «Рядом» следовать внимательно, радостно и корректно за Пр с левой стороны так, чтобы ее плечо располагалось на уровне колена Пр. Поводок не должен быть натянут. В начале упражнения Пр проходит со своей собакой 30 шагов без остановки, после разворота Пр должен показать один правый и один левый поворот. Переход от бега к замедленному движению должен быть показан без промежуточного нормального шага. Различные типы движения должны четко различаться между собой по скорости. Далее нормальным шагом должны быть показаны минимум один правый, один левый поворот и один разворот на 180°. Остановка из нормального шага должна быть показана минимум один раз. Во время того, как Пр с собакой проходит первую прямую, должны быть произведены два выстрела из стартового пистолета (калибр 6 мм) с интервалом в 5 секунд на расстоянии минимум 15 шагов от собаки. Собака не должна показать реакции на выстрел. По указанию СИ Пр с собакой проходят через перемещающуюся группу людей, состоящую как минимум из четырех человек. При этом проводник должен один раз остановиться в группе. Пр с собакой покидает группу, занимает ОП и отстегивает поводок.

с) Оценка: забегание вперед, отклонения в сторону, отставание, дополнительные команды, помощь корпусом Пр, невнимательность на всех темпах движения, поворотах и разворотах и/или зажатость собаки влекут за собой снижение оценки.

2. Движение рядом без поводка:**20 баллов**

а) Команда «Рядом».

б) Выполнение: из ОП собака должна по команде «Рядом» следовать за проводником с левой стороны внимательно, радостно и корректно, так, чтобы ее плечо располагалось на уровне колена Пр. В начале упражнения Пр проходит со своей собакой 30 шагов без остановки, после разворота показывает минимум один правый и один левый поворот. В конце упражнения Пр занимает основную позицию и берет собаку на поводок.

с) Оценка: забегание вперед, отклонения в сторону, отставание, медленная усадка, дополнительные команды, помощь корпусом Пр, невнимательность на всех темпах движениях и поворотах и/или зажатость собаки влекут за собой снижение оценки.

3. Укладка из движения с подзывом:**15 баллов**

А) Команды «Рядом», «Лежать», «Ко мне» и «Рядом».

В) Выполнение: из корректной ОП Пр подает команду «Рядом» и со свободно следующей собакой начинает движение вперед. После 10-15 шагов собака должна немедленно лечь в направлении движения по команде «Лежать», поданной Пр, который не должен останавливаться, изменять темп движения или оглядываться. Еще через 30 шагов Пр останавливается и тут же разворачивается лицом к спокойно



сидящей собаке. По указанию судьи Пр подзывает собаку к себе командой «Ко мне» или используя кличку собаки. Собака должна подбежать к Пр радостно, быстро и по прямой и сесть перед ним плотно и корректно. По команде «Рядом» собака должна быстро и корректно занять ОП с левой стороны от Пр так, чтобы ее плечо располагалось на уровне колена Пр. После этого по указанию судьи Пр берет собаку на поводок.

С) Оценка: ошибки в развитии упражнения, медленная укладка, беспокойное поведение во время укладки, медленный подход, позиция Пр «ноги на ширине плеч», ошибки при фронтальной усадке и занятии ОП, помощь Пр влекут за собой снижение оценки. Если собака остается стоять или садится после команды «Лежать», снимается 7 баллов.

4. Апортировка на ровной поверхности**10 баллов**

а) Команды «Апорт», «Дай» и «Рядом».

б) Выполнение: В ОП у собаки отстегивают поводок. Пр выбрасывает принадлежащий ему апортировочный предмет примерно на расстояние 5 шагов. Собака при этом должна спокойно и свободно сидеть в ОП рядом с Пр. Команда «Апорт» может быть подана только, когда предмет спокойно лежит на земле. По команде «Апорт» собака должна быстро и по прямой подбежать к апортировочному предмету, немедленно его поднять, быстро и по прямой принести Пр. Собака должна сесть перед Пр, плотно и корректно и спокойно удерживать апортировочный предмет в пасти до тех пор, пока Пр после 3-секундной паузы не заберет у нее предмет по команде «Дай». По команде «Рядом» собака должна быстро и корректно занять ОП с левой стороны от Пр так, чтобы ее плечо располагалось на уровне колена Пр.

На протяжении всего упражнения Пр не имеет права покидать свое место.

В конце упражнения по указанию судьи Пр берет собаку на поводок.

с) Оценка: ошибки в ОП, медленное движение к апортировочному предмету, ошибки при поднятии предмета, медленное движение к Пр, падение предмета, игра с предметом или жевание, позиция Пр «ноги на ширине плеч», ошибки во фронтальной усадке и занятии ОП влекут за собой снижение оценки. Помощь Пр без изменения своего местоположения также влечет за собой снижение оценки. Если Пр покидает свою позицию до окончания упражнения, оно оценивается как «недостаточно». Если собака не приносит предмет, за упражнение ставится 0 баллов.

5. Прыжок через барьер (80 см):**10 баллов**

а) Команды «Барьер», «Ко мне», «Барьер», «Рядом».

б) Выполнение: Пр с собакой занимает ОП минимум в 5 шагах перед барьером и отстегивает собаку с поводка. Собака, спокойно и свободно сидящая рядом с Пр, по команде «Барьер» должна свободно перепрыгнуть через барьер и по команде «Ко мне» и «Барьер» должна сразу же прыгнуть обратно и сесть перед Пр плотно и корректно. По команде «Рядом» собака должна быстро и корректно занять ОП с левой стороны от Пр так, чтобы ее плечо располагалось на уровне колена Пр. При подаче команды «Барьер» Пр может сделать 2 шага по направлению к барьеру вместе с собакой. По окончании упражнения Пр берет собаку на поводок.

с) Оценка: ошибки в ОП, неуверенный прыжок, ошибки при фронтальной усадке и окончании упражнения, помощь Пр влекут за собой снижение оценки. За касание барьера снимается до 1 балла за каждый прыжок, за опорный прыжок – до 2 баллов.

6. Укладка при отвлечении:**15 баллов**

а) Команды «Лежать» и «Сидеть».

б) Выполнение: в начале выполнения раздела «В» другой собакой Пр идет со своей собакой в указанное СИ место и отстегивает поводок в ОП. Далее Пр по указанию СИ укладывает собаку командой «Лежать». При этом около нее не должны оставаться поводок или любые другие предметы. Пр, не оборачиваясь, отходит от собаки минимум на 20 шагов и остается в поле ее зрения, спокойно стоя к ней спиной. Собака



должна оставаться лежать спокойно без каких-либо воздействий Пр, пока другая собака демонстрирует упражнения с 1 по 3. По указанию СИ Пр подходит к своей собаке и занимает позицию справа от нее. Примерно через 3 секунды по указанию СИ Пр подает собаке команду на «Сидеть». Собака должна быстро и корректно занять ОП. После этого Пр берет собаку на поводок.

с) Оценка: беспокойное поведение Пр, а также другая скрытая помощь, беспокойное поведение собаки во время укладки, преждевременное поднятие собаки с места при подходе Пр ведут к снижению оценки. Если собака остается сидеть или стоять, но не покидает места, ставится неполная оценка. Если собака удаляется с места укладки больше, чем на 3 метра до окончания Упр. № 3 другой собакой, упражнение оценивается как 0 баллов.

IPO-VO**Раздел «С». Защита:**

Упражнение 1	Удержание и облаивание	15 баллов
Упражнение 2	Предотвращение попытки бегства помощника	30 баллов
Упражнение 3	Нападение на проводника и его собаку	50 баллов
Упражнение 4	Конвоирование к судье	5 баллов
Всего		100 баллов

Общие положения:

Если не предписано ничего другого, то обязательны для исполнения «Общие положения» действующих Правил IPO 2012 года.

Оценка TSB не производится. Пм использует мягкий стек для давления на собаку, но не наносит ей удары. Команда «Дай» во всех упражнениях разрешена 1 раз. Ниже в таблице приведены штрафные баллы за ошибки отпуска и дополнительные команды «Дай»:

Замедленный отпуск	Первая дополнительная команда и немедленный отпуск	Первая дополнительная команда и замедленный отпуск	Вторая дополнительная команда и немедленный отпуск	Вторая дополнительная команда и замедленный отпуск	Собака не отпускает после двух дополнительных команд и последующих воздействий
0,5 – 3,0	3,0	3,5 – 6,0	6,0	6,5 – 9,0	Дисквалификация

1. Удержание и облаивание**15 баллов**

а) Команда «Ищи».

б) Выполнение: Пм, невидимый для собаки, находится в укрытии на расстоянии примерно 20 шагов от Пр с собакой. По указанию СИ Пр снимает собаку с поводка и посылает ее к укрытию короткой командой «Ищи» и указывающим жестом правой или левой руки. Собака должна найти Пм и удерживать его активно и внимательно, при этом продолжительно облаивая. Собака не должна напрыгивать на Пм или хватать его. По указанию СИ Пр сразу же подходит к собаке и берет ее за ошейник. После выхода Пм Пр пристегивает поводок и принимает с собакой основную позицию.

с) Оценка: Недостатки в продолжительности и требовательности облаивания, силе удержания Пм ведут к соответствующему снижению оценки. Теснение Пм, напрыгивание на Пм, короткие незначительные хватки приводят к вычитанию из оценки до 3 баллов, сильные хватки – до 12 баллов. Если собака не остается с Пм, максимальная оценка может быть не выше «недостаточно». Если собака не находит Пм, раздел «С» прекращается.



2. Предотвращение попытки бегства помощника

30 баллов

а) Команды «Дай» и «Фас».

б) Выполнение: Пока Пр в ОП держит свою собаку за ошейник, Пм выходит из укрытия и предпринимает попытку побега. По указанию СИ Пр отпускает свою собаку и подает команду «Фас». Собака должна предотвратить побег самостоятельно, сделав крепкую и энергичную хватку в рукав Пм. Кусать она может только рукав Пм. По указанию СИ Пм останавливается. После остановки Пм собака должна его отпустить самостоятельно либо по команде Пр «Дай» в отмерянное для этого время.

Если собака не отпускает по первой разрешенной команде, Пр получает указание СИ на подачу двух дополнительных команд «Дай». Если собака не отпускает по третьей команде (одной разрешенной и двум дополнительным), следует дисквалификация. Во время подачи команд «Дай» Пр должен стоять спокойно, никак не воздействуя на собаку. После отпуска собака должна оставаться с Пм, охраняя его плотно и внимательно. По указанию СИ Пр подходит к собаке и берет ее на поводок.

с) Оценка: недостатки по важнейшим критериям ведут к снижению оценки. Критерии: быстрая, энергичная реакция на побег, быстрое преследование и догон Пм и крепкий захват рукава Пм, действенное предотвращение побега, полная и спокойная хватка до момента отпуска, внимательная и плотная охрана Пм. Если собака не начала преследовать убегающего Пм или не смогла предотвратить его побег через 20 шагов путем захвата и удержания рукава Пм, то раздел «С» прекращается.

3. Нападение на проводника и его собаку:

50 баллов

а) Команды «Фас», «Дай», «Сидеть» «Рядом».

б) Выполнение: Собака удерживается проводником за ошейник, однако не должна воодушевляться Пр. По указанию СИ Пм идет нормальным шагом от Пр с собакой. Через 20 шагов помощник разворачивается и нападает на Пр с собакой фронтально, сопровождая нападение угрожающими криками и движениями стека. Пр пускает собаку на атаку командой «Фас». Собака должна без промедления отразить нападение энергичной и крепкой хваткой в рукав Пм. Кусать разрешается только рукав. Сам Пр не имеет права покидать свое место. По указанию СИ помощник останавливается. После остановки Пм собака должна сразу же его отпустить. Пр может дать самостоятельно только одну команду на «Дай» в отмерянное для этого время. Если собака не отпускает по первой разрешенной команде, Пр получает указание СИ на подачу двух дополнительных команд на «Дай». Если собака не отпускает по третьей команде (одной разрешенной и двум дополнительным), следует дисквалификация. Во время подачи команд «Дай» Пр должен стоять спокойно, никак не воздействуя на собаку. После отпуска собака должна оставаться с помощником, охраняя его плотно и внимательно. По указанию СИ проводник сразу же нормальным шагом подходит к собаке и командой «Сидеть» сажает ее в основную позицию. После этого Пр берет собаку на поводок.

с) Оценка: недостатки по важнейшим критериям снижают оценку. Критерии: энергичное отражение нападения с крепкой хваткой, полная и спокойная хватка до момента отпуска, внимательная и плотная охрана. Если собака оставляет Пм в фазе охраны, или проводник подает команду, чтобы собака осталась с Пм, упражнение оценивается как «недостаточно».

5. Конвоирование к судье

5 баллов

а) Команда «Рядом»/«Конвой».

б) Выполнение: производится боковое конвоирование Пм к СИ на дистанцию около 10 шагов. Разрешена команда «Рядом»/«Конвой». При этом собака должна идти между Пм и Пр. Во время конвоирования собака должна внимательно следить за Пм. При этом она не должна теснить, напрыгивать или хватать его. Перед СИ группа останавливается и Пр рапортует об окончании раздела «С».

с) Оценка: недостатки по важнейшим критериям снижают оценку. Критерии: внимательное наблюдение за Пм, корректное движение рядом на провисшем поводке.



IPO 1

Испытания по IPO 1 включают:

Раздел «А»	100 баллов
Раздел «В»	100 баллов
Раздел «С»	100 баллов
Всего	300 баллов

Определение допуска к испытаниям:

В день проведения мероприятия собака должна быть не младше предписанного Правилами возраста. **Никаких исключений не допускается!** Условием старта является успешно сданные испытания ВН/VT в соответствии с национальными правилами, действующими в стране¹⁴.

IPO 1

Раздел «А». Следовая работа:

Собственный след Пр длиной не менее 300 шагов. Конфигурация следа должна содержать 3 прямые, 2 угла (примерно под 90°), 2 предмета, принадлежащие Пр. Давность (выдержка) следа – минимум 20 минут, время проработки следа – не более 15 минут.

Удержание следа	79 баллов
Предметы	21 балл (11 + 10)
Всего	100 баллов

Если собака не нашла и не обозначила ни одного предмета, максимальная оценка должна быть «удовлетворительно».

Общие положения:

СИ или ответственный за следовую работу определяют схемы прокладываемых следов согласно условиям на имеющихся в наличии полях. Следы должны быть проложены по-разному. Не должно быть такого, чтобы на каждом следе были одинаково проложены углы, а предметы лежали через одинаковое количество шагов. Точка старта должна быть хорошо видна и отмечена табличкой, которая должна быть воткнута в землю слева от точки старта.

Последовательность стартов участников определяется жеребьевкой в присутствии СИ.

Подходящая поверхность для следовой работы:

Для следовой работы подходит любая естественная поверхность, например: луг, пашня, лесная поверхность.

Следует избегать прокладки видимого следа. Для всех уровней следовой работы допустимо изменение рельефа поверхности.

Прокладка следа:

СИ или ответственный за следовую работу:

- размечает следовые поля;
- дает указания прокладчикам следа (ПС);
- осуществляет надзор за прокладкой следов.

Расположение прокладываемых следов должно соответствовать имеющемуся в наличии участку земли. При прокладке следа необходимо следить за тем, чтобы след прокладывали нормальным шагом. Нельзя допускать любой помощи со стороны ПС, недопустимо, чтобы он изменял шаг на прямых, углах или в районе предметов.

¹⁴ Примечание: На территории Российской Федерации успешная сдача испытаний ВН/VT не является обязательным условием старта на мероприятиях по IPO 1.



Перед началом прокладки, Пр (он же ПС) должен предъявить предметы СИ или ответственному за след. Могут быть использованы только предметы с собственным запахом Пр, которые он держал при себе не менее 30 минут. Пр (он же ПС) некоторое время проводит в точке старта и затем начинает прокладывать след в указанном направлении. Прямые должны быть проложены без изменения шага. Расстояние между прямыми должно быть не менее 30 шагов. Углы должны быть также проложены нормальным шагом. При этом необходимо обращать внимание на то, чтобы собака после прохождения угла имела возможность последовательно, не прекращая работу, выйти на следующую прямую (см. рисунок). Остановка или замедление шага в районе угла не разрешены. Изменение манеры шага ПС не допускается. Собака во время прокладки следа должна находиться вне поля видимости.

Укладка следовых предметов:

Первый предмет кладется минимум через 100 шагов от начала следа, но не менее чем за 20 шагов до и после угла (поворота), на первой или второй прямой. Второй предмет кладется в конце следа. Предметы должны быть положены на след из движения. После того, как второй предмет был положен на след, Пр должен пройти еще несколько шагов в том же направлении.

Следовые предметы:

Могут быть использованы только предметы с собственным запахом проводника, которые он держал при себе не менее 30 минут. На одном следу должны использоваться предметы из разных материалов (например: текстиль, кожа, дерево). Предметы должны иметь длину примерно 10 см, ширину 2-3 см, толщину 0,5-1 см и своим цветом существенно не отличаться от поверхности. В случае проведения соревнований по IPO 1 (если предметы выданы организатором), а также испытаний/соревнований по IPO 2, IPO 3, FH 1, FH 2 или IPO-FH – на предметах должны стоять номера. Эти номера должны совпадать с номером следа.

Во время работы собаки СИ и сопровождающие его лица не должны препятствовать команде «Проводник-собака» искать в той зоне, где они имеют на это право.

Команды:

а) Команда «Ищи».

Команда «Ищи» может подаваться в начале следа и после первого предмета.

Подготовка, выполнение и оценка следовой работы:

б) Выполнение:

Пр готовит свою собаку к проработке следа. Собака может прорабатывать след как на 10-метровом поводке, так и свободно. Десятиметровый поводок может быть пристегнут сверху, сбоку или проведен между передними и/или задними лапами собаки. Поводок может быть пристегнут к цепочке (только не за удавочное кольцо) или к кольцу следовой шлейки (разрешается использовать следовую шлейку или шлейку Бёттгера без дополнительных ремней). После вызова Пр сдает рапорт СИ, приняв ОП, и сообщает, поднимает ли его собака предметы или обозначает их. Перед следовой работой, во время постановки на след и во время его проработки, запрещено любое принуждение.

Поводок должен быть минимум 10 метров длиной. Проверка поводка, ошейника и шлейки может проводиться СИ только перед началом испытаний. Выдвигающиеся поводки (рулетки) не разрешены.

Начало работы:

По указанию СИ собаку медленно и спокойно подводят к точке старта и ставят на след. Допустима короткая усадка собаки перед точкой старта (на расстоянии около 2-х метров). Начало работы (также и после старта с предмета) собака должна осуществлять самостоятельно по одной команде Пр без его каких-либо дополнительных воздействий. Поводок должен оставлять ей определенную свободу действий. В точке старта собака должна взять след интенсивно, спокойно и нижним чутьем. Взятие следа должно происходить без помощи Пр (кроме команды «Ищи»). Время занюхивания не важно, гораздо больше внимания СИ должен обращать на поведение собаки в начале первой прямой: имеется в виду интенсивность взятия следа.



Если собака не берет след, то после третьей безуспешной попытки начать след следовая работа прекращается.

Собака должна следовать траектории следа нижним чутьем и в одинаковом темпе. Пр следует за своей собакой на расстоянии 10 м, держась за конец поводка. При свободном поиске также необходимо соблюдать расстояние в 10 м. Поводок может провисать, если он не выпущен проводником из рук, при этом должна соблюдаться дистанция. Касание поводком земли не является ошибкой.

Эффективность поиска:

Собака должна следовать траектории следа интенсивно, упорно, уверенно и в максимально равномерном темпе (зависит от рельефа местности и сложности поверхности). Пр не обязательно должен следовать в точности по траектории движения собаки. Высокий или медленный темп работы по следу не является критерием оценки, если след прорабатывается в одинаковом темпе, уверенно и убедительно.

Углы:

Углы должны быть проработаны собакой уверенно. Проверка носом без покидания траектории следа не является ошибкой. Петляние на углах является ошибкой. После прохождения угла собака должна продолжать поиск в том же темпе. В районе угла Пр по возможности должен соблюдать предписанную дистанцию.

Обозначение или поднятие предмета:

Как только собака обнаружила предмет, она должна без какого-либо воздействия Пр сразу же поднять или убедительно обозначить его. При поднятии предмета собака может оставаться стоять, сесть или подойти к Пр, который должен оставаться на месте. Продвижение собаки вперед с предметом в зубах или поднятие предмета в положении лежа являются ошибочными. Обозначать предмет собака может сидя, лежа или стоя (допустима также смена позиции обозначения от предмета к предмету). Слегка неровная укладка перед предметом не является ошибкой, укладка сбоку от предмета или сильный поворот в направлении Пр является ошибкой. Предметы, которые найдены с сильной помощью Пр, считаются пропущенными. Пример: собака не показывает предмет, но Пр оказывает на нее воздействие с помощью поводка или команды (предотвращает попытку прохождения предмета).

Как только собака подняла или обозначила предмет, Пр кладет поводок на землю и подходит к своей собаке. Подняв предмет вверх, он показывает, что нашла собака. Одновременное поднятие и обозначение собакой предмета является ошибкой. При подходе для забора или поднятия предмета Пр должен остановиться рядом с собакой, которая должна лежать спокойно на том месте, где она обозначила или подняла предмет, вплоть до возобновления работы. Из этой позиции Пр берет поводок близко к ошейнику или шлейке и пускает собаку дальше командой «Ищи».

После этого проводник выпускает поводок на 10 метров (при работе без поводка отпускает собаку вперед на 10 метров), и собака продолжает проработку следа. После окончания следовой работы найденные предметы предъявляются СИ.

Покидание следа:

Если собака покидает траекторию следа и при этом сдерживается Пр, судья должен дать указание следовать за собакой. Пр обязан выполнить это указание. Следовая работа прекращается самое позднее тогда, когда собака покидает след более, чем на длину поводка (более 10 метров для свободно ищущей собаки) или если Пр не выполняет указание СИ следовать за собакой.

Похвала собаки:

Периодическая похвала собаки на следу (к этому не относится команда «Ищи») разрешена только на ступенях IPO VO и IPO 1. Однако эта периодическая похвала на ступенях IPO VO и IPO 1 запрещена при прохождении собакой углов. На предметах собака может получить короткую похвалу голосом и легким оглаживанием (относится к любым ступеням IPO и FH). Но эту короткую похвалу Пр разрешено давать до или после показа предмета (запрещено дважды хвалить собаку на предмете – до показа предмета СИ и после).

Доклад о завершении работы:

После окончания следовой работы найденные предметы предъявляются СИ. Игра или кормление собаки сразу после показа последнего предмета и перед докладом о завершении работы, до оглашения судьей результата (оценки и набранных баллов) запрещены. Доклад производится в ОП.

Оценка:

Оценивание работы в разделе «А» начинается с занюхивания собакой начальной точки.

От собаки ждут убедительной, уверенной, интенсивной и продолжительной работы носом (нижним чутьем), равно как и определенного уровня подготовки.

Проводник должен вести себя уверенно и стать частью процесса. Он должен быть в состоянии правильно интерпретировать реакции своей собаки, сконцентрироваться на работе. При этом его не должны отвлекать никакие внешние факторы.

СИ должен видеть не только собаку или Пр, но должен принимать во внимание погодные условия, состояние местности, сложность поверхности, возможные отвлекающие факторы (внешние раздражители), время года и время суток. Он должен основывать свою оценку на совокупности всех перечисленных факторов, оказывающих влияние на работу собаки и Пр.

- Характеристики поиска (темп работы на прямой, до и после угла, до и после предмета).
- Уровень подготовки собаки (например, суетливое начало (занюхивание), несвободное поведение, избегание работы).
- Недопустимая помощь Пр.
- Сложность проработки следа:
 - состояние почвы, местность (заросшая поверхность, песок, изменение поверхности и рельефа, влажность);
 - следы зверей;
 - ветер;
 - погода (жара, холод, дождь, снег);
 - изменения запаха.

В результате оценка должна выставляться с учетом всех перечисленных выше критериев.

После того, как Пр с готовой к прохождению следа собакой сдал рапорт, СИ должен занять такое положение, чтобы, следуя за Пр с собакой, видеть происходящее, а также и факторы, оказывающие влияние на следовую работу. Например, чтобы он мог заметить дополнительную команду, помощь или другое влияние на собаку со стороны Пр. Расстояние до работающей собаки следует выбирать так, чтобы это не сказывалось негативно на работе собаки. СИ должен быть свидетелем общей картины следовой работы.

Он должен оценивать, с каким усердием, какой уверенностью или неуверенностью, тщательностью или небрежностью собака выполняет свою работу.

Быстрая или медленная работа собаки не является критерием оценки, если след прорабатывается интенсивно, убедительно и в одинаковом темпе, и при этом собака показывает позитивное поведение на следу.

Проверка носом без покидания траектории следа не считается ошибочной. Петляние, работа верхним чутьем, кружение на углах, длительная похвала, помощь голосом и поводком во время следовой работы или на предметах, ошибочное поднятие или обозначение предметов, ложное обозначение влекут за собой соответствующее снижение оценки (до 4 баллов).

Сильное петляние с потерей интенсивности, бурная (нервная, суетливая) работа, опорожнение на следу, мышкование влекут за собой соответствующее снижение оценки (до 8 баллов).



Если собака покидает траекторию следа больше, чем на длину поводка (при работе без поводка больше, чем на 10 метров), следовая работа прекращается. Если собака покидает траекторию следа и при этом сдерживается Пр, судья должен дать указание Пр следовать за собакой. Если Пр это указание не выполнит, СИ распорядится о прекращении следовой работы.

Если через максимальное время, выделенное для следовой работы (IPO 1 и IPO 2 – 15 минут после занюхивания в начальной точке, IPO 3 – 20 минут после занюхивания в начальной точке) собака не дошла до конца следа, СИ дает указание на прекращение следовой работы. Собака получает оценку за работу, показанную до ее снятия.

Если собака показывает на одном следу разную работу на предметах (поднятие и обозначение), это следует считать ошибочным. Оцениваются только те предметы, которые соответствуют типу работы, заявленному Пр при рапорте.

Ложное поднятие или обозначение предмета включается в оценку за данную прямую. При этом если Пр вынужден подойти к собаке (собака приносит ложный предмет) и командой «Ищи» поставить ее на след для продолжения работы, следует снижение оценки на 4 балла. Если при этом Пр не подходит к собаке, а дает команду «Ищи», находясь от нее на длине поводка (при свободном поиске – на расстоянии 10 метров), следует снижение оценки на 2 балла.

За неподнятые или необозначенные предметы баллы не проставляются. Если не найден ни один из положенных ПС предметов, раздел «А» оценивается максимально на «удовлетворительно». Особенно важно обратить внимание, что при этом Пр не показывает элемент следовой работы «Постановка на след после предмета».

Если у собаки из-за внезапного появления какого-либо дикого животного просыпается охотничий азарт, Пр может дать команду «Лежать». После этого по указанию СИ Пр может попытаться продолжить работу. Если это не удастся, СИ останавливает следовую работу, и следует дисквалификация (оценка: «Дисквалификация за непослушание»).

Прекращение работы/дисквалификация:

Поведение	Результат
Собака 3 раза безуспешно ставится на след.	Прекращение работы!
<ul style="list-style-type: none">➤ Все ступени IPO: Собака покидает след более, чем на длину поводка, или Пр игнорирует указание СИ следовать за собакой.➤ В предписанное Правилами время собака не достигает конца следа. <p>IPO 1 – 15 минут после начала работы.</p>	Прекращение работы, собака получает оценку за показанную до ее снятия работу. Описание работы до момента прерывания!
<ul style="list-style-type: none">➤ Собака поднимает предмет и не отдает его по трем командам Пр «Дай» (одной разрешенной и двум дополнительным).➤ Собака идет за дикими животным и не возвращается на след даже после попыток Пр поставить ее на след после команды «Лежать».	Дисквалификация за непослушание!

Форма следа:

Далее показаны примеры конфигурации следа, они могут быть также проложены зеркально.

IPO 1 и IPO 2

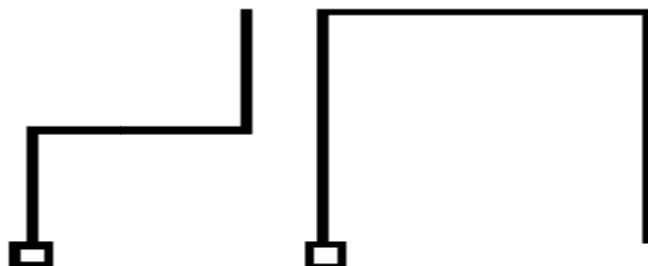

IPO 1

Раздел «В». Послушание.

Упражнение 1	Движение рядом	20 баллов
Упражнение 2	Усадка из движения	10 баллов
Упражнение 3	Укладка с подзывом	10 баллов
Упражнение 4	Апортировка на ровной поверхности	10 баллов
Упражнение 5	Апортировка через барьер	15 баллов
Упражнение 6	Апортировка через наклонную стенку	15 баллов
Упражнение 7	Высыл вперед с укладкой	10 баллов
Упражнение 8	Укладка при отвлечении	10 баллов
Всего		100 баллов

Общие положения:

В IPO 1 Пр выходит с собакой, пристегнутой на поводок, и в ОП сдает рапорт СИ. После этого Пр снимает собаку с поводка.

Особенно в разделе «Послушание» необходимо обращать внимание, работает ли собака под давлением, или она показывает уверенную и радостную работу и не является «спортивным инвентарем» проводника.

Во время всех упражнений собака должна показывать радостную работу в сочетании с требуемой концентрацией. При всей темпераментности выполнения собакой работы надо обращать внимание также на корректное выполнения ею упражнений – это обязательно должно найти отражение в комментариях СИ и выставленной им оценке.

Если Пр забыл выполнить целое упражнение, то СИ немедленно должен потребовать, чтобы пропущенное упражнение было показано. Оценка в этом случае не снижается. Пропуск отдельных элементов упражнений влияет на конечную оценку.

Не позднее, чем перед началом раздела «В», СИ должен проверить все оборудование, предусмотренное Правилами по IPO. Оборудование должно соответствовать всем требованиям действующих Правил.

Стартовый (сигнальный) пистолет, который используется в упражнениях «Движение рядом» и «Укладка при отвлечении» должен иметь калибр 6 мм.

СИ дает указание на начало каждого упражнения. Остальные элементы, такие как повороты, развороты, остановки, смена темпа движения и тому подобное, выполняются Пр самостоятельно без указания судьи.

Команды определяются Правилами. Команды – произнесенные нормальным тоном, короткие, состоящие из одного слова приказы. Они могут даваться на любом языке, однако должны быть одинаковы для одного и того же действия. Если собака после третьей команды не выполняет упражнение или его элемент, данное упражнение прекращается и остается без оценки. При подзыве вместо команды «Ко мне» может быть использована кличка собаки. Кличка собаки в сочетании с командой подзыва считается дополнительной командой.

Начало упражнения:

СИ дает указание к началу упражнения.

Основная позиция (ОП):

Основную позицию следует занимать, когда второй Пр, который пошел с собакой на укладку, принял ОП для упражнения «Укладка при отвлечении». С этих принятых ОП начинается оценка обеих собак.

Каждое упражнение начинается и заканчивается ОП. В ОП Пр стоит спортивно (прямо и стройно). При этом не разрешается ставить ноги на ширине плеч, переступать с ноги на ногу и излишне шевелиться.

В ОП собака должна сидеть спокойно, прямо и внимательно, плотно у левой ноги Пр так, чтобы плечо собаки находилось на уровне колена Пр. ОП перед началом упражнения разрешается занимать только один раз. Короткая похвала разрешается только в конце каждого упражнения и только в заключительной ОП. После этого Пр может заново занять ОП. В любом случае между похвалой и началом нового упражнения должна быть выдержана четкая пауза (примерно 3 секунды).

Из ОП происходит так называемое развитие упражнения. Пр должен показать развитие не менее 10, но и не более 15 шагов, прежде чем будет дана команда к выполнению элемента упражнения. Перед подачей следующей команды между такими элементами, как подход собаки и занятие ОП, а также при подходе Пр к сидящей, стоящей или лежащей собаке, должна быть выдержана четкая пауза (примерно 3 секунды). Подходить к собаке Пр может как спереди, так и сзади.

Ошибки в ОП и развитии упражнения ведут к снижению оценки за упражнение.

Движение рядом должно быть продемонстрировано на всех возможных переходах между упражнениями, и также при взятии Пр апортировочных предметов со стойки. При этом раскрепощение собаки и игра не разрешаются.

Разворот на 180° должен совершаться Пр через левое плечо. Собака может совершать разворот, как обходя Пр сзади, так и оставаясь спереди Пр. При этом исполнение разворота должно быть одинаковым на протяжении всего экзамена.

После фронтальной усадки собака может занять ОП, как оставаясь спереди Пр, так и обойдя Пр сзади.

Барьер имеет высоту 100 см и ширину 150 см. Наклонная стенка состоит из двух стенок шириной 150 см и высотой 191 см, скрепленных сверху между собой. Эти две стенки разведены на такое расстояние, чтобы вертикальная высота равнялась 180 см. Вся поверхность наклонной стенки должна быть покрыта противоскользящим материалом. На стенках в верхней половине должны быть закреплены три поперечные планки 24/28 мм. Все участвующие собаки должны прыгать через одни и те же препятствия.

При апортировке разрешаются только деревянные апортировочные предметы весом, соответствующим ступени IPO и выполняемому упражнению (в IPO 1 во всех апортировочных упражнениях используются апортировочные предметы весом 650 грамм). Все участники должны использовать предметы, предоставленные организаторами. Запрещено использовать свои апортировочные предметы. На всех апортировочных упражнениях не разрешается предварительно давать собаке подержать предмет в пасти.



Разделение упражнений:

Упражнения «Сидеть из движения», «Укладка с подзывом», «Остановка из шага», «Остановка из бега» могут быть разделены на две части для получения дифференцированной оценки.

Разделение осуществляется следующим образом:

1 часть – Основная позиция, развитие, выполнение элемента = 5 баллов

2 часть – Дальнейшие действия, в том числе и поведение собаки до завершения упражнения = 5 баллов

При оценке каждого упражнения следует внимательно наблюдать за поведением собаки, начиная с основной позиции и до окончания упражнения.

Дополнительные команды:

Если собака после третьей команды не выполняет упражнение, то это упражнение получает оценку «недостаточно» (0 баллов). Если собака выполняет часть упражнения (в упражнениях, которые можно разделить на две части – см. предыдущий пункт) после 3-кратного повторения команды, то максимальная оценка за упражнение – «высокое недостаточно».

При подзыве вместо команды «Ко мне» может быть использована кличка собаки. Кличка собаки в сочетании с командой подзыва считается дополнительной командой.

Снижение оценки за дополнительные команды:

Одна дополнительная команда: «удовлетворительно» за часть упражнения;

Две дополнительные команды: «недостаточно» за часть упражнения.

Пример для упражнения с оценкой в 5 баллов:

Одна дополнительная команда: «удовлетворительно» из 5 баллов: = – 1,5 балла;

Две дополнительные команды: «недостаточно» из 5 баллов: = – 2,5 балла.

Перед подачей следующей команды между такими элементами, как подход собаки и занятие ОП, а также при подходе Пр к сидящей, стоящей или лежащей собаке должна быть выдержана четкая пауза (примерно 3 секунды).

Когда собака, которую ведут на укладку, дошла до места укладки и там заняла ОП, проводник, который начинает упражнение «Движение рядом», должен принять ОП.

1. Движение рядом:

20 баллов

а) Команда «Рядом».

Команда может подаваться только в начале движения и при смене темпа.

б) Выполнение: Пр подходит с собакой на поводке к СИ, сажает собаку в ОП и сдает рапорт. После разрешения СИ Пр снимает собаку с поводка и далее со свободно следующей с ним собакой идет к месту начальной ОП. По дальнейшему указанию СИ Пр начинает упражнение. Из корректной ОП собака должна по команде Пр «Рядом» следовать за Пр с левой стороны внимательно, радостно и корректно так, чтобы плечо собаки располагалось на уровне колена Пр. При остановках Пр собака должна садиться самостоятельно, быстро и прямо. В начале упражнения Пр проходит со своей собакой 50 шагов без остановки, после разворота на 180° и последующих 10-15 шагов Пр должен продемонстрировать бег и замедленное движение (каждое – не менее 10 шагов). Переход от бега к замедленному движению должен быть показан без промежуточного нормального шага. Различные темпы движения должны четко различаться между собой по скорости. Далее нормальным шагом Пр должен продемонстрировать минимум два правых и один левый повороты и два разворота на 180°. Остановка из нормального шага должна быть показана после второго разворота. Разворот выполняется Пр через левое плечо (разворот на 180° на месте). При этом возможны 2 варианта движения собаки:

- собака обегает Пр сзади, выполняя правый разворот на 180°;



- собака показывает левый разворот на 180° на месте перед Пр.

Вариант выполнения разворота на 180° должен быть одинаковым на протяжении всех испытаний.

Остановка из нормального шага должна быть показана минимум один раз после второго разворота.

Собака должна всегда находиться плотно у левой ноги Пр так, чтобы плечо собаки располагалось на уровне колена Пр. Она не имеет право забегать вперед, отклоняться в сторону или отставать. Пр должен выполнять разворот на 180° только через левое плечо.

Во время того, как Пр с собакой проходит первую прямую, должны быть произведены два выстрела из стартового пистолета (калибр 6 мм) с интервалом в 5 секунд на расстоянии минимум 15 шагов от собаки. Собака не должна показывать реакции на выстрел. Если собака демонстрирует боязнь выстрела, следует дисквалификация с лишением всех уже заработанных баллов. В конце упражнения Пр по указанию СИ проходит через перемещающуюся группу людей, состоящую как минимум из четырех человек. При этом Пр с собакой должен обойти одного человека слева, и одного – справа, выполнив минимум одну остановку в группе. СИ может потребовать повторения прохождения через группу людей. По указанию СИ Пр с собакой покидает группу и занимает ОП. Эта завершающая ОП является начальной позицией для следующего упражнения.

с) Оценка: забегание вперед, отклонение в сторону, отставание, дополнительные команды, помощь Пр корпусом, невнимательность на всех типах движения, поворотах и разворотах и/или зажатость собаки влекут за собой снижение оценки.

2. Усадка из движения:

10 баллов

а) Команды «Рядом» и «Сидеть».

б) Выполнение: из корректной ОП Пр подает команду «Рядом» и со свободно следующей собакой начинает движение вперед. В развитии собака должна следовать за Пр корректно, внимательно, радостно, быстро и сконцентрировано. При этом она должна оставаться в корректной позиции так, чтобы плечо собаки располагалось на уровне колена Пр. После 10-15 шагов собака должна немедленно сесть в направлении движения по команде «Сидеть», поданной Пр, который не должен останавливаться, изменять темп движения или оглядываться. Еще через 15 шагов Пр останавливается и тут же разворачивается лицом к спокойно сидящей собаке. По указанию судьи Пр возвращается к собаке и занимает позицию с ее правой стороны. При этом Пр может подойти к собаке спереди или обойти собаку сзади.

с) Оценка: ошибки в начальной ОП, развитии упражнения, медленная усадка, невнимательное и неспокойное поведение собаки во время усадки влекут за собой снижение оценки. Если собака остается стоять или ложится после команды «Сидеть», снимается 5 баллов, при этом другие ошибки в поведении и работе собаки и проводника учитываются дополнительно.

3. Укладка с подзывом:

10 баллов

а) Команды «Рядом», «Лежать», «Ко мне» и «Рядом».

б) Выполнение: из корректной основной позиции Пр подает команду «Рядом» и со свободно следующей собакой начинает движение вперед. В развитии собака должна следовать за Пр корректно, внимательно, радостно, быстро и сконцентрировано. При этом она должна оставаться в корректной позиции так, чтобы плечо собаки располагалось на уровне колена Пр. После 10-15 шагов собака должна немедленно лечь в направлении движения по команде «Лежать», поданной Пр, который не должен останавливаться, изменять темп движения или оглядываться. Еще через 30 шагов Пр останавливается и тут же разворачивается лицом к спокойно лежащей собаке. По указанию судьи Пр подзывает собаку к себе командой «Ко мне» или используя кличку собаки. Собака должна подбежать к Пр радостно, быстро и по прямой и сесть перед ним плотно и корректно. По команде «Рядом» собака должна быстро и корректно занять ОП с левой стороны от Пр так, чтобы плечо собаки располагалось на уровне колена Пр.



с) Оценка: ошибки в начальной ОП, развитии упражнения, медленная укладка, невнимательное и неспокойное поведение во время укладки, медленный подход собаки к Пр, замедление движения при подходе, ошибки при фронтальной усадке и занятии ОП, позиция Пр «ноги на ширине плеч» влекут за собой снижение оценки. Если собака остается стоять или садится после команды «Лежать», снимается 5 баллов, при этом другие ошибки в поведении и работе собаки и Пр учитываются дополнительно.

4. Апортировка на ровной поверхности:

10 баллов

а) Команды «Апорт», «Дай» и «Рядом».

б) Выполнение: из корректной основной позиции Пр выбрасывает апортировочный предмет весом в 650 грамм примерно на расстояние 10 шагов. Собака при этом должна спокойно и свободно сидеть в ОП рядом с Пр. Команда «Апорт» может быть подана только, когда предмет спокойно лежит на земле. Изменение позиции Пр при этом не разрешается. По команде «Апорт» собака должна быстро и по прямой подбежать к апортировочному предмету, немедленно его поднять, быстро и по прямой принести Пр. Собака должна сесть перед проводником плотно и корректно и спокойно удерживать апортировочный предмет в пасти до тех пор, пока Пр после 3-секундной паузы не заберет у нее предмет по команде «Дай». После отдачи собакой апортировочного предмета Пр должен держать предмет в опущенной руке с правой стороны. По команде «Рядом» собака должна быстро и корректно занять ОП с левой стороны от Пр так, чтобы плечо собаки располагалось на уровне колена Пр..

На протяжении всего упражнения Пр не имеет права покидать свое место.

с) Оценка: ошибки в основной позиции, медленное движение к апортировочному предмету, ошибки при поднятии предмета, медленное движение к Пр, падение предмета, игра с предметом или жевание, позиция Пр «ноги на ширине плеч», ошибки во фронтальной усадке и занятии основной позиции влекут за собой снижение оценки. Выброс апорта на слишком короткое расстояние и помощь Пр без изменения своего местоположения также влекут за собой снижение оценки. Если Пр покидает свою позицию до окончания упражнения, оно оценивается как «недостаточно». Если собака не приносит предмет, за упражнение ставится 0 баллов.

5. Апортировка через барьер (100 см):

15 баллов

а) Команды «Барьер», «Ко мне», «Рядом».

б) Выполнение: Пр с собакой занимают ОП минимум в 5 шагах перед барьером. Из корректной основной позиции Пр выбрасывает через 100 см барьер апортировочный предмет весом в 650 грамм. Команда «Барьер» может быть подана только когда предмет спокойно лежит на земле. Собака, спокойно и свободно сидящая в ОП рядом с проводником, по команде «Барьер» и команде «Апорт» (команда «Апорт» должна быть подана во время прыжка, когда собака находится над барьером) должна свободно перепрыгнуть через барьер, быстро и по прямой подбежать к апортировочному предмету, немедленно его поднять, прыгнуть обратно, быстро и по прямой принести предмет Пр. Собака должна плотно и корректно сесть перед проводником и спокойно удерживать апортировочный предмет в пасти до тех пор, пока Пр после 3-секундной паузы не заберет у нее предмет по команде «Дай». После отдачи собакой апортировочного предмета Пр должен держать предмет в опущенной руке с правой стороны. По команде «Рядом» собака должна быстро и корректно занять ОП с левой стороны от Пр так, чтобы плечо собаки располагалось на уровне колена Пр..

На протяжении всего упражнения Пр не имеет права покидать свое место.

с) Оценка: ошибки в ОП, медленный неэнергичный прыжок и медленное нецелестремленное движение к апортировочному предмету, ошибки при поднятии предмета, медленный неэнергичный обратный прыжок, медленное нецелестремленное движение к Пр, падение предмета, игра с предметом или жевание, ошибки во фронтальной усадке и занятии ОП, позиция Пр «ноги на ширине плеч» влекут за собой снижение оценки. За касание барьера снимается до 1 балла за каждый прыжок, за опорный прыжок – до 2 баллов.



Распределение баллов за апортировку через барьер:

Прыжок туда	Поднос предмета	Прыжок обратно
5 баллов	5 баллов	5 баллов

Получение неполной оценки возможно лишь в том случае, когда из трех частей упражнения (прыжок туда – поднос предмета – прыжок обратно) выполнены хотя бы один прыжок и поднос предмета:

Прыжки и поднос предмета выполнены безупречно	= 15 баллов
Прыжок туда или обратно не выполнен, предмет принесен безупречно	= 10 баллов
Прыжки туда и обратно выполнены безупречно, предмет не принесен	= 0 баллов

Если предмет после броска лег сильно в стороне или Пр считает, что предмет плохо будет виден собаке после прыжка, Пр имеет право перебросить апортировочный предмет с разрешения или по указанию СИ без снижения оценки. Собака при этом должна оставаться сидеть по команде Пр «Сидеть». Если собака срывается с места и следует за Пр вокруг барьера (перебегает за Пр на другую сторону), упражнение оценивается как «недостаточно», 0 баллов. Если собака покидает позицию, но остается перед барьером, то упражнение может быть продолжено с соответствующим снижением оценки.

Помощь Пр без изменения позиции ведет к соответствующему снижению оценки. Если Пр покидает свою позицию перед концом упражнения, оно оценивается как «недостаточно».

Если при прыжке барьер опрокидывается, упражнение повторяется, но при этом оценивается только второй прыжок и поднос предмета, а первый прыжок оценивается как «низкое недостаточно» (- 4 балла).

Если после третьей команды Пр «Дай» собака не отдает предмет, следует дисквалификация, поскольку раздел «В» не может быть дальше продолжен.

6. Апортировка через наклонную стенку (180 см):

15 баллов

а) Команды «Барьер», «Ко мне», «Рядом».

б) Выполнение: Пр с собакой занимают ОП минимум в 5 шагах перед наклонной стенкой. Из корректной основной позиции Пр выбрасывает через наклонную стенку апортировочный предмет весом в 650 грамм. Команда «Барьер» может быть подана только когда предмет спокойно лежит на земле. Собака, спокойно и свободно сидящая в ОП рядом с Пр, по команде «Барьер» и команде «Апорт» (команда «Апорт» должна быть подана во время лазающего прыжка, когда собака находится на коньке) должна быстро и энергично перелезть через наклонную стенку, быстро и по прямой подбежать к апортировочному предмету, немедленно его поднять, быстро и энергично перелезть обратно, быстро и по прямой принести предмет Пр. Собака должна сесть перед Пр плотно и корректно и спокойно удерживать апортировочный предмет в пасти до тех пор, пока Пр после 3-секундной паузы не заберет у нее предмет по команде «Дай». После отдачи собакой апортировочного предмета Пр должен держать предмет в опущенной руке с правой стороны. По команде «Рядом» собака должна быстро и корректно занять ОП с левой стороны от Пр так, чтобы плечо собаки располагалось на уровне колена Пр..

На протяжении всего упражнения Пр не имеет права покидать свое место.

с) Оценка: ошибки в ОП, медленный неэнергичный лазающий прыжок и медленное нецеленаправленное движение к апортировочному предмету, ошибки при поднятии предмета, медленный неэнергичный обратный лазающий прыжок, медленное нецеленаправленное движение к Пр, падение предмета, игра с предметом или жевание, ошибки во фронтальной усадке и занятии ОП, позиция Пр «ноги на ширине плеч» влекут за собой снижение оценки.

Распределение баллов за апортировку через наклонную стенку:

Лазящий прыжок туда	Поднос предмета	Лазящий прыжок обратно
5 баллов	5 баллов	5 баллов



Получение неполной оценки возможно лишь в том случае, когда из трех частей упражнения (лазающий прыжок туда – поднос предмета – лазающий прыжок обратно) выполнены хотя бы один прыжок и поднос предмета:

Прыжки и поднос предмета выполнены безупречно	= 15 баллов
Прыжок туда или обратно не выполнен, предмет принесен безупречно	= 10 баллов
Прыжки туда и обратно выполнены безупречно, предмет не принесен	= 0 баллов

Если предмет после броска лег сильно в стороне или Пр считает, что предмет плохо будет виден собаке после прыжка, Пр имеет право перебросить апортировочный предмет с разрешения или по указанию СИ без снижения оценки. Собака при этом должна оставаться сидеть по команде Пр «Сидеть». Если собака срывается с места и следует за Пр вокруг наклонной стенки (перебегает за Пр на другую сторону), упражнение оценивается как «недостаточно», 0 баллов. Если собака покидает позицию, но остается перед барьером, то упражнение может быть продолжено с соответствующим снижением оценки.

Помощь Пр без изменения позиции ведет к соответствующему снижению оценки. Если Пр покидает свою позицию перед концом упражнения, оно оценивается как «недостаточно».

Если после третьей команды Пр «Дай» собака не отдает предмет, следует дисквалификация, поскольку раздел «В» не может быть дальше продолжен.

7. Высыл вперед с укладкой:

10 баллов

а) Команды «Рядом», «Вперед», «Лежать» и «Сидеть».

б) Выполнение: из корректной основной позиции Пр подает команду «Рядом» и со свободно следующей собакой начинает движение вперед в указанном направлении. После 10-15 шагов Пр подает команду «Вперед» с одновременным однократным жестом поднятой руки, указывающим направление высылы, и останавливается. Незамедлительно собака должна целеустремленно, прямолинейно и быстро удалиться на расстояние минимум 30 шагов в указанном направлении. По указанию СИ Пр подает команду собаке «Лежать», после чего собака должна сразу лечь и лежать спокойно до подхода Пр без его дополнительного воздействия. Пр может держать руку вытянутой в направлении высылы до тех пор, пока собака не ляжет. По указанию СИ Пр подходит к собаке и занимает позицию с ее правой стороны. После этого, выдержав паузу примерно 3 секунды, Пр по указанию СИ сажает свою собаку в ОП командой «Сидеть». По этой команде собака должна быстро занять ОП у левой ноги Пр.

с) Оценка: ошибки в начальной ОП, в развитии упражнения, движение Пр вслед за собакой после команды «Вперед», собака медленно бежит вперед, сильное отклонение в сторону от указанного направления, выбегание вперед на слишком короткое расстояние, замедленная или преждевременная укладка, беспокойное поведение собаки во время укладки, преждевременное изменение положения собаки при укладке или преждевременное занятие ОП при подходе Пр ведут к снижению оценки. Дополнительная помощь, например дополнительные команды «Вперед» или «Лежать», также ведет к соответствующему снижению оценки.

После достижения собакой при высыле вперед требуемого расстояния судья дает указание Пр на укладку собаки. Если Пр не удастся остановить собаку, упражнение оценивается как «недостаточно», 0 баллов.

При этом за дополнительные команды «Лежать» баллы из оценки вычитаются следующим образом:

первая дополнительная команда - минус 1,5 балла;

вторая дополнительная команда - минус 2,5 балла;

Если собака остановилась, но не легла по второй дополнительной команде оценка снижается на 3,5 балла.

Прочее ошибочное поведение собаки или Пр также ведет к дополнительному снижению оценки. Если собака в результате движения вперед не останавливается и покидает пределы места испытаний/соревнований или возвращается назад к Пр, упражнение оценивается как «недостаточно», 0 баллов.

**8. Укладка при отвлечении:****10 баллов**

а) Команды «Лежать», «Сидеть».

б) Выполнение: в начале выполнения раздела «В» другой собакой, Пр идет со своей собакой в указанное СИ место и принимает ОП. Далее Пр по указанию СИ укладывает собаку командой «Лежать». При этом около нее запрещено оставлять поводок или любые другие предметы. Пр, не оборачиваясь, отходит от собаки минимум на 30 шагов и остается в поле ее зрения, спокойно стоя к ней спиной. Собака должна оставаться лежать спокойно без каких-либо воздействий Пр, пока другая собака демонстрирует упражнения с 1 по 6. По указанию СИ Пр подходит к своей собаке и занимает позицию справа от нее. Примерно через 3 секунды по указанию СИ Пр подает собаке команду на «Сидеть». Собака должна быстро и корректно занять ОП.

в) Оценка: беспокойное поведение Пр, а также другая скрытая помощь, беспокойное поведение собаки во время укладки, преждевременное изменение положения собаки при укладке или преждевременное занятие ОП при подходе Пр ведут к снижению оценки. Если собака остается сидеть или стоять (то же относится и к изменению положения во время укладки), но не покидает места укладки, ставится неполная оценка. Если собака удаляется с места укладки далее, чем на 3 метра до окончания упражнения № 3 другой собакой, упражнение оценивается как «недостаточно», 0 баллов; то же самое, но после окончания упражнения № 3 другой собакой – ставится неполная оценка. Если собака движется навстречу идущему к ней Пр, из оценки могут быть вычтено до 3 баллов.

IPO 1**Раздел «С». Защита:**

Упражнение 1	Поиск помощника	5 баллов
Упражнение 2	Удержание и облаивание	10 баллов
Упражнение 3	Предотвращение попытки бегства помощника	20 баллов
Упражнение 4	Отражение нападения из фазы охраны	35 баллов
Упражнение 5	Нападение на собаку из движения	30 баллов
Всего		100 баллов

Общие положения:

На подходящей для испытаний площадке (поле, стадион и т.п.) устанавливаются 6 укрытий по ее боковым сторонам по три с каждой стороны в шахматном порядке (см. рисунок). Необходимая маркировка площадки должна быть хороша видна СИ, Пм и Пр.

Помощник по защите/Экипировка помощника по защите:

Пм должен быть одет в защитный костюм и иметь для работы защитный рукав и мягкую палку (стек). Рукав должен быть оснащен удобным для укуса собаки рустом и натуральным джутовым покрытием. Если Пм необходимо держать в поле зрения собаку на фазах охраны, то он может двигаться. Однако при этом он не должен угрожать собаке и совершать оборонительные движения. Пм должен прикрывать свое тело защитным рукавом. Порядок обезоруживания Пм определяет сам Пр (имеется в виду момент, когда Пр забирает стек у Пм перед боковым конвоированием).

На мероприятиях по всем трем ступеням IPO может работать один Пм. Начиная с 7 собак суммарно по всем ступеням IPO, должны работать два Пм. Для всех участников мероприятия должны работать одни и те же помощники. Одноразовая замена одного Пм допускается в том случае, если Пм является участником мероприятия в качестве проводника.

Доклад:

- Пр делает доклад СИ, держа собаку, находящуюся в ОП на поводке.
- Затем Пр принимает ОП перед упражнением «Поиск помощника» и снимает собаку с поводка.
- По указанию судьи Пр из ОП посылает собаку на поиск помощника.

**Примечание:**

В том случае, если Пр не может сделать доклад в установленном порядке: например, собака вышла из-под контроля, возбужденно бежит к укрытию или свободно бегает по полю, – ему разрешается дать три команды для подзыва собаки. Если собака после третьей команды не подходит к Пр, раздел «С» прекращается, и следует «Дисквалификация за непослушание». Собаки, не подконтрольные своим проводникам, которые после защитных упражнений не отпускают рукав или отпускают его в результате механических воздействий на них со стороны Пр, которые кусают Пм за иные части тела, кроме защитного рукава, подлежат дисквалификации. При этом оценка TSB не ставится.

Маркировка:

Маркировка, предписанная Правилами, должна быть хорошо видна СИ, Пм и Пр.

Она должна быть нанесена:

- в месте, где стоит Пр при отзыве собаки из укрытия;
- в месте начала побега Пм и месте остановки Пм на побеге;
- в месте укладки собаки для предотвращения побега;
- в месте, где стоит Пр перед упражнением «Нападение на собаку из движения».

Собаки, которые проявляют слабость при выполнении защитных упражнений или позволяют себя прогнать, снимаются с дальнейшего участия в разделе «С». Для них раздел «С» прекращается, балльная оценка не ставится, выставляется оценка TSB и качественная оценка защитного раздела «недостаточно».

Команда «Дай» во всех упражнениях разрешена 1 раз. Ниже в таблице приведены штрафные баллы за ошибки отпуска и дополнительные команды «Дай»:

Замедленный отпуск	Первая дополнительная команда и немедленный	Первая дополнительная команда и замедленный	Вторая дополнительная команда и немедленный отпуск	Вторая дополнительная команда и замедленный отпуск	Собака не отпускает после двух дополнительных команд и последующих воздействий
0,5 – 3,0	3,0	3,5 – 6,0	6,0	6,5 – 9,0	Дисквалификация

1. Поиск помощника:**5 баллов**

а) Команды «Ищи», «Ко мне».

Команда «Ко мне» может также применяться в сочетании с кличкой собаки.

б) Выполнение: Пм, невидимый для собаки, находится в последнем (шестом) укрытии. Пр с собакой, снятой с поводка, занимает позицию между 4-м и 5-м укрытиями на воображаемой средней линии между двумя рядами укрытий таким образом, чтобы собака имела возможность обежать два укрытия (пятое и шестое), снимает собаку с поводка. По указанию СИ начинается раздел «С». По короткой команде «Ищи» и жесту правой или левой руки (это жест может быть повторен при посыле собаки на обыск шестого укрытия), собака должна быстро удалиться от Пр и быстро и целеустремленно побежать к пятому укрытию, и обежать его внимательно и плотно.

Как только собака обежала укрытие, Пр снова подзывает ее к себе командой «Ко мне» (может применяться в сочетании с кличкой собаки) и посылает ее, не прекращая движения, новой командой «Ищи» к укрытию с Пм (шестому/рабочему укрытию). При выполнении этого упражнения Пр двигается нормальным шагом по воображаемой средней линии между двумя рядами укрытий, которую он не должен покидать во время поиска помощника. Собака должна все время находиться перед Пр. Как только собака достигла рабочего укрытия, Пр должен остановиться. Команды и сигналы после этого не разрешаются.

с) Оценка: недостатки в управляемости, в целеустремленности, внимательности и плотности обегания укрытий ведут к снижению оценки.



Ошибками также являются:

- отсутствие спокойной и внимательной ОП в начале упражнения;
- дополнительные голосовые команды и видимые жесты Пр;
- уклонение Пр в сторону от воображаемой средней линии;
- несоблюдение нормального темпа движения Пр;
- неплотное обегание укрытий, в том числе и по большой траектории;
- самостоятельный поиск Пм без реакций на команды Пр;
- укрытия не обегаются или обегаются невнимательно;
- собака должна быть более управляемой.

Если собака не находит Пм в рабочем укрытии после 3-х попыток со стороны Пр направить ее в это укрытие, защитный раздел прекращается. Если во время выполнения упражнения собака возвращается к Пр и занимает ОП, защитный раздел также прекращается – запись в РК «Снята», баллы не выставляются, все до этого полученные до этого баллы в других разделах остаются. Оценка TSB в этом случае не ставится.

2. Удержание и облаивание:

10 баллов

а) Команды «Ко мне», «Сидеть» или «Рядом».

Команды «Ко мне» и «Сидеть» или «Рядом» должны быть поданы слитно в одно слово, одна за другой (например: «Ко мне – Сидеть», «Ко мне – Рядом»).

б) Выполнение: собака должна активно и внимательно удерживать Пм и продолжительно его облаивать. Собака не должна напрыгивать на Пм или хватать его. После 20-секундного облаивания Пр подходит по указанию СИ к укрытию, занимая позицию позади не прекращающей удерживать и облаивать Пм собаки, оставляя дистанцию между собой и собакой 5 шагов. По указанию СИ Пр отзывает свою собаку в ОП. В качестве альтернативы Пр разрешено подойти к собаке с ее левой стороны и командой «Рядом» вывести свободно следующую собаку из укрытия к маркированному месту отзыва. Оба варианта оцениваются одинаково.

По указанию СИ проводник требует от Пм выйти из укрытия и пройти к маркированной начальной точке для побега. При этом собака должна спокойно и внимательно оставаться в корректной ОП.

с) Оценка: недостатки в продолжительности и требовательности облаивания, напористости и плотности удержания, реакция собаки до команды отзыва на судью или на подход Пр влекут за собой снижение оценки. Продолжительное облаивание оценивается в 5 баллов. Если собака облаивает слабо, снимается 2 балла, если же собака молчит, но внимательно и активно охраняет и удерживает Пм – оценка снижается на 5 баллов. При теснении Пм, например, тычки в рукав (ударах в рукав без хваток), напрыгивание на рукав и Пм и т. п. снимается до 2 баллов, при сильных хватках – до 9 баллов. Если собака делает хватку в укрытии и не отпускает самостоятельно, СИ требует, чтобы Пр подошел к маркированному месту отзыва (5 шагов от собаки). Пр разрешается отозвать собаку из укрытия однократной командой «Ко мне» и «Сидеть» или «Рядом», которые должны быть поданы слитно в одно слово, одна за другой (например: «Ко мне – Сидеть», «Ко мне – Рядом»). Команда «Дай» в этой ситуации запрещена. Если собака не подходит к Пр в ОП, следует дисквалификация; если собака подходит к Пр в ОП, защитный раздел будет продолжен, но упражнение оценивается как «низкое недостаточно» (снимается 9 баллов). Если Пр в этой ситуации для того, чтобы собака отпустила, подает команду «Дай» – защитный раздел прекращается, следует дисквалификация за непослушание. Если собака делает намеренную хватку в иную часть тела Пм, кроме рукава, следует дисквалификация.

Если собака оставляет Пм до указания СИ на подход Пр, ее можно еще раз послать в рабочее укрытие. Если собака в результате остается с Пм, раздел «С» может быть продолжен, но упражнение «Удержание и облаивание» оценивается как «низкое недостаточно» (снимается 9 баллов). Если же собака не идет в рабочее укрытие или снова оставляет Пм, защитный раздел прекращается – оценка «недостаточно», 0 баллов, оценка TSB не ставится. Если собака двигается навстречу идущему к укрытию Пр или подходит к нему до команды на отзыв, ставится неполная оценка – «недостаточно».

Оценка облаивания:

Продолжительное облаивание оценивается в 5 баллов. Слабое (ненапористое, неэнергичное) и непродолжительное облаивание ведет к снижению оценки: снимается до 2 баллов. Если собака показывает внимательное удержание без облаивания, следует обязательное снятие 5 баллов за облаивание.

3. Предотвращение попытки бегства помощника:**20 баллов**

а) Команды «Рядом», «Лежать», «Фас» и «Дай».

б) Выполнение: по указанию СИ проводник приказывает Пм выйти из укрытия. Пм следует нормальным шагом к маркированной начальной точке для побега. По указанию СИ Пр со своей свободно следующей по команде «Рядом» собакой идет к маркированной точке укладки собаки для предотвращения побега. Собака должна идти радостно, внимательно и сконцентрировано, при этом она должна находиться своим плечом на уровне колена Пр слева в корректной позиции. Перед подачей команды «Лежать» собака должна сесть в ОП и сидеть ровно, спокойно и внимательно. По команде Пр «Лежать» она должна корректно (ровно, не подворачиваясь, не переползая) и быстро лечь и затем вести себя в этой позиции спокойно, уверенно и внимательно к Пм.

Дистанция между Пм и собакой составляет 5 шагов. Пр укладывает собаку и оставляет ее охранять, а сам проходит в укрытие. Собака, СИ и Пм должны находиться в поле его зрения. По указанию СИ Пм предпринимает попытку к бегству. Одновременно с этим Пр подает собаке команду «Фас», по которой собака незамедлительно начинает преследование Пм для предотвращения попытки его побега.

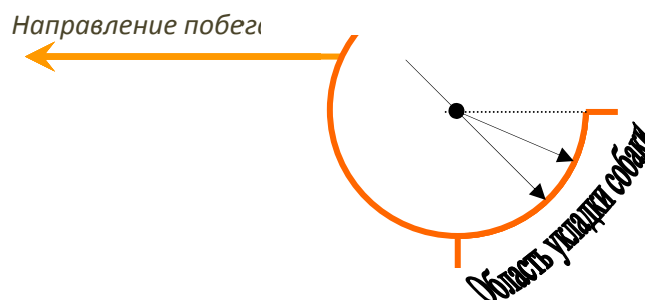

Собака должна, не сомневаясь, действительно и решительно, демонстрируя высокую степень доминирования, предотвратить бег, сделав крепкую и энергичную хватку. Кусать она может только рукав Пм. По указанию СИ Пм останавливается. После остановки Пм собака должна отпустить его после короткой переходной фазы, которая тоже оценивается. Пр может самостоятельно подать одну команду «Дай» в отмеренное для этого время.

Если собака не отпускает по первой разрешенной команде «Дай», Пр получает указание СИ на подачу двух дополнительных команд «Дай». Если собака не отпускает по третьей команде (одной разрешенной и двум дополнительным), следует дисквалификация. Во время подачи команд «Дай» Пр должен стоять спокойно, никак не воздействуя на собаку. После отпуска собака должна оставаться с Пм, плотно и внимательно его охраняя.

с) Оценка: недостатки по важнейшим критериям снижают оценку. Критерии: высокая степень доминирования собаки над Пм, быстрая, энергичная реакция на бег, быстрое преследование и догон Пм с последующей крепкой хваткой, действенное предотвращение побега, полная и спокойная хватка до момента отпуска, внимательная и плотная охрана после отпуска. Если собака не начинает преследовать убегающего Пм или не смогла предотвратить его бег через 20 шагов путем захвата и удержания рукава Пм, то раздел «С» прекращается.

Если Пр не поддал команду «Фас», а собака самостоятельно начала предотвращать бег, упражнение оценивается на 1 балл ниже. Если собака в фазе охраны несколько невнимательна и/или слегка теснит Пм,



упражнение оценивается одной качественной оценкой ниже. Если собака охраняет Пм очень невнимательно и/или сильно теснит его, упражнение оценивается двумя качественными оценками ниже. Если собака не охраняет Пм, однако остается с ним, упражнение оценивается тремя качественными оценками ниже. Если собака оставляет Пм или Пр подает команду, чтобы собака осталась с Пм, раздел «С» прекращается.

4. Отражение нападения из фазы охраны:

35 баллов

а) Команды «Дай» и «Сидеть».

б) Выполнение: после фазы охраны, длящейся примерно 5 секунд, Пм по указанию СИ нападает на собаку. Собака должна отразить нападение энергичной и крепкой хваткой без каких-либо воздействий со стороны Пр. Кусать при этом разрешено только рукав Пм. Пм оказывает на собаку давление: угрожает собаке замахами стека и теснит ее. В фазе давления надо обращать особое внимание на активность и стабильность собаки. В процессе фазы давления Пм наносит по собаке 2 удара стеком. При этом собака должна продолжать (не должна изменять) хватку в рукав. Удары разрешены только в область холки и по плечам собаки. В фазе давления собака должна вести себя уверенно и в течение всего времени показывать полную, энергичную и прежде всего постоянную (устойчивую) хватку. По указанию СИ Пм останавливается. После остановки Пм собака должна отпустить его после короткой переходной фазы, которая тоже оценивается. Пр может самостоятельно подать одну команду «Дай» в отмеренное для этого время.

Если собака не отпускает по первой разрешенной команде «Дай», Пр получает указание СИ на подачу двух дополнительных команд «Дай». Если собака не отпускает по третьей команде (одной разрешенной и двум дополнительным), следует дисквалификация. Во время подачи команд «Дай» Пр должен стоять спокойно, никак не воздействуя на собаку. После отпуска собака должна оставаться с Пм, плотно и внимательно его охраняя.

По указанию СИ Пр нормальным шагом и по прямой подходит к собаке и по команде «Сидеть» сажает ее в ОП. Стек у Пм не забирается.

с) Оценка: недостатки по важнейшим критериям снижают оценку. Критерии: быстрое, решительное и энергичное отражение нападения с крепкой хваткой, полная и спокойная хватка до момента отпуска, внимательная и плотная охрана после отпуска. Если собака не выдерживает давление со стороны Пм, отпускает рукав под давлением или позволяет себя прогнать, раздел «С» прекращается.

Если собака в фазе охраны несколько невнимательна и/или слегка теснит Пм, упражнение оценивается одной качественной оценкой ниже. Если собака охраняет Пм очень невнимательно и/или сильно теснит его, упражнение оценивается двумя качественными оценками ниже. Если собака не охраняет Пм, однако остается с ним, упражнение оценивается тремя качественными оценками ниже. Если собака оставляет Пм и движется навстречу идущему к ней Пр, упражнение оценивается как «недостаточно». Если собака оставляет Пм перед указанием СИ на подход Пр или Пр подает команду, чтобы собака осталась с Пм, раздел «С» прекращается.

5. Нападение на собаку из движения:

30 баллов

а) Команды «Рядом», «Сидеть», «Фас», «Дай», «Сидеть» и «Рядом»/ «Конвой».

б) Выполнение: После окончания упражнения 4 Пр подает команду «Рядом» и уводит собаку от спокойно стоящего Пм. Пм по указанию СИ уходит в рабочее укрытие (в сторону рабочего укрытия в случае, если работают два Пм). Пр с собакой движется к маркированной точке на средней линии на уровне первого укрытия. При движении рядом собака должна идти внимательно к Пр, радостно и концентрированно. При этом она должна находиться своим плечом на уровне колена Пр слева в корректной позиции. На уровне первого укрытия Пр останавливается и разворачивается. По команде Пр «Сидеть» собака должна занять ОП. Собака, сидящая корректно, спокойно и внимательно в ОП, может удерживаться Пр за ошейник, однако не должна им никак воодушевляться. По указанию СИ помощник, вооруженный мягким стеком, выходит из рабочего укрытия и бежит к средней линии.



Достигнув средней линии, Пм разворачивается в направлении к Пр с собакой и атакует их, не меняя темпа движения, сопровождая нападение угрожающими криками и движениями (замахами) стека. Как только Пм приблизится к Пр и собаке на дистанцию 40-30 шагов, Пр по указанию СИ пускает собаку на отражение нападения Пм командой «Фас». Собака должна без промедления отразить нападение, сделав энергичную и крепкую хватку. Кусать разрешается только рукав Пм. Пм оказывает на собаку давление: угрожает собаке замахами стека и теснит ее. В фазе давления надо обращать особое внимание на активность и стабильность собаки. Сам Пр не имеет права покидать свое место.

В фазе давления собака должна вести себя уверенно и в течение всего времени показывать полную, энергичную и, прежде всего, постоянную (устойчивую) хватку. По указанию СИ Пм останавливается. После остановки Пм собака должна отпустить его после короткой переходной фазы, которая тоже оценивается. Пр может самостоятельно подать одну команду «Дай» в отмеренное для этого время.

Если собака не отпускает по первой разрешенной команде «Дай», Пр получает указание СИ на подачу двух дополнительных команд «Дай». Если собака не отпускает по третьей команде (одной разрешенной и двум дополнительным), следует дисквалификация. Во время подачи команд «Дай» Пр должен стоять спокойно, никак не воздействуя на собаку. После отпуска собака должна оставаться с Пм, плотно и внимательно его охраняя.

По указанию СИ Пр нормальным шагом и по прямой подходит к собаке, и по команде «Сидеть» сажает ее в ОП. Пр разоружает Пм (Пр забирает у Пм стек).

После этого следует боковое конвоирование Пм к СИ на расстояние около 20 шагов. Разрешается подать команду «Рядом»/«Конвой». Собака должна идти с правой стороны от Пм, так, чтобы находиться между Пм и Пр. Во время конвоирования собака должна внимательно наблюдать за Пм. Однако при этом ей не разрешается теснить Пм, напрыгивать на него или хватать его. Перед СИ группа останавливается, Пр передает СИ стек и рапортует об окончании раздела «С». После рапорта по указанию СИ Пр отходит со своей свободно следующей собакой на расстояние примерно 5 шагов от Пм, занимает ОП и берет собаку на поводок. Далее Пр идет со своей собакой к месту оглашения результатов. Пм по указанию СИ покидает площадку.

с) Оценка: недостатки по важнейшим критериям снижают оценку. Критерии: энергичное отражение нападения с крепкой хваткой, полная и спокойная хватка до момента отпуска, внимательная и плотная охрана после отпуска.

Если собака в фазе охраны несколько невнимательна и/или слегка теснит Пм, упражнение оценивается на одну качественную оценку ниже. Если собака охраняет Пм очень невнимательно и/или сильно теснит его, упражнение оценивается на две качественные оценки ниже. Если собака не охраняет Пм, однако остается с ним, упражнение оценивается на три качественные оценки ниже. Если собака оставляет Пм и движется навстречу идущему к ней проводнику, упражнение оценивается как «недостаточно». Если собака оставляет Пм перед указанием СИ на подход Пр, или Пр подает команду, чтобы собака осталась с Пм, раздел «С» прекращается.



IPO 2

Испытания по IPO 2 включают:

Раздел «А»	100 баллов
Раздел «В»	100 баллов
Раздел «С»	100 баллов
Всего	300 баллов

Определение допуска к испытаниям:

В день проведения мероприятия собака должна быть не младше предписанного Правилами возраста. **Никаких исключений не допускается!** Условием старта является успешно сданные испытания по IPO 1.

IPO 2 Раздел «А». Следовая работа:

Чужой след длиной не менее 300 шагов. Конфигурация следа должна содержать 3 прямые, 2 угла (примерно под 90°), 2 предмета. Давность (выдержка) следа – минимум 30 минут, время проработки следа – не более 15 минут.

Распределение оценки:

Удержание следа	79 баллов
Предметы	21 балл (11 + 10)
Всего	100 баллов

Если собака не нашла и не обозначила ни одного предмета, максимальная оценка должна быть «удовлетворительно».

Общие положения:

СИ или ответственный за следовую работу определяют схемы прокладываемых следов согласно условиям на имеющихся в наличии полях. Следы должны быть проложены по-разному. Не должно быть такого, чтобы на каждом следе были одинаково проложены углы, а предметы лежали через одинаковое количество шагов. Точка старта должна быть хорошо видна и отмечена табличкой, которая должна быть воткнута в землю слева от точки старта.

Последовательность стартов участников определяется жеребьевкой в присутствии СИ.

Подходящая поверхность для следовой работы:

Для следовой работы подходит любая естественная поверхность, например: луг, пашня, лесная поверхность.

Прокладка следа:

СИ или ответственный за следовую работу:

- размечает следовые поля;
- дает указания прокладчикам следа (ПС);
- осуществляет надзор за прокладкой следов.

Расположение прокладываемых следов должно соответствовать имеющемуся в наличии участку земли. При прокладке следа необходимо следить за тем, чтобы след прокладывался нормальным шагом. Нельзя допускать любой помощи со стороны ПС, недопустимо, чтобы он изменял шаг на прямых, углах или в районе предметов!

ПС, начиная со 2-й ступени IPO, должны иметь опыт в прокладывании следа.

Перед началом прокладки ПС должен предъявить предметы СИ или ответственному за след. Могут быть использованы только предметы, предоставленные организатором. ПС должен держать предметы при себе не менее 30 минут до начала прокладки следа. ПС некоторое время проводит в точке старта и затем



начинает прокладывать след в указанном направлении. Прямые должны быть проложены без изменения шага. Расстояние между прямыми должно быть не менее 30 шагов. Углы должны быть также проложены нормальным шагом. При этом необходимо обращать внимание на то, чтобы собака после прохождения угла имела возможность последовательно, не прекращая работу, выйти на следующую прямую (см. рисунок). Остановка или замедление шага в районе угла не разрешены. Изменение манеры шага ПС не допускается. Собака во время прокладки следа должна находиться вне поля видимости следа.

Укладка следовых предметов:

Первый предмет кладется минимум через 100 шагов от начала следа, но не менее чем за 20 шагов до и после угла (поворота), на первой или второй прямой. Второй предмет кладется в конце следа. Предметы должны быть положены на след из движения. После того, как второй предмет был положен на след, ПС должен пройти еще несколько шагов в том же направлении.

Следовые предметы:

Могут быть использованы только предметы с собственным запахом ПС, которые он держал при себе не менее 30 минут. На одном следу должны использоваться предметы из разных материалов (например: текстиль, кожа, дерево). Предметы должны иметь длину примерно 10 см, ширину 2-3 см и толщину 0.5-1 см и своим цветом существенно не отличаться от поверхности. На всех мероприятиях по IPO 2, IPO 3, FH 1, FH 2 или IPO-FH на предметах должны стоять номера. Эти номера должны совпадать с номером следа.

Во время работы собаки СИ и сопровождающие его лица не должны препятствовать команде «Проводник-собака» искать в той зоне, где они имеют на это право.

Команды:

а) Команда «Ищи».

Команда «Ищи» может подаваться в начале следовой работы и после первого предмета. После нахождения собакой ложного предмета также разрешена команда «Ищи».

Подготовка, выполнение и оценка следовой работы:

б) Выполнение:

Пр готовит свою собаку к проработке следа. Собака может прорабатывать след как на 10-метровом поводке, так и свободно. Десятиметровый поводок может быть пристегнут сверху, сбоку или проведен между передними и/или задними лапами собаки. Поводок может быть пристегнут к цепочке (только не за удавочное кольцо) или к кольцу следовой шлейки (разрешается использовать следовую шлейку или шлейку Бёттгера без дополнительных ремней). После вызова Пр сдает рапорт СИ, приняв ОП, и сообщает, поднимает ли его собака предметы или обозначает их. Перед следом, во время постановки на след и во время его проработки не разрешается любое принуждение. Поводок должен быть минимум 10 метров. Проверка поводка, ошейника и шлейки может проводиться СИ только перед началом испытаний. Выдвигающиеся поводки (рулетки) не разрешены.

Начало работы:

По указанию СИ собаку медленно и спокойно подводят к точке старта и ставят на след. Короткая усадка собаки перед точкой старта (на расстоянии около 2-х метров) допустима. Начало работы (также и после старта с предмета) собака должна осуществлять самостоятельно по одной команде Пр без его каких-либо дополнительных воздействий. Поводок должен оставлять ей определенную свободу действий. В точке старта собака должна взять след интенсивно, спокойно и нижним чутьем. Взятие следа должно происходить без помощи Пр (кроме команды «Ищи»). Время занюхивания не важно, гораздо больше внимания СИ должен обращать на поведение собаки в начале первой прямой – имеется в виду интенсивность взятия следа.

Если собака не берет след, то после третьей безуспешной попытки начать след следовая работа прекращается.



Собака должна следовать траектории следа нижним чутьем и в одинаковом темпе. Пр следует за своей собакой на расстоянии 10 м, держа за конец поводка. При свободном поиске также необходимо соблюдать расстояние в 10 м. Поводок может провисать, если он не выпущен проводником из рук, при этом должна соблюдаться дистанция. Касание поводком земли не является ошибкой.

Эффективность поиска:

Собака должна следовать траектории следа интенсивно, упорно, уверенно и в максимально равномерном темпе (зависит от рельефа местности и сложности поверхности). Пр не обязательно должен следовать в точности по траектории движения собаки. Высокий или медленный темп работы по следу не является критерием оценки, если след прорабатывается в одинаковом темпе, уверенно и убедительно.

Углы:

Углы должны быть проработаны собакой уверенно. Проверка носом без покидания траектории следа не является ошибкой. Петляние на углах является ошибкой. После прохождения угла собака должна продолжать поиск в том же темпе. В районе угла Пр, по возможности, должен соблюдать предписанную дистанцию.

Обозначение или поднятие предмета:

Как только собака обнаружила предмет, она должна без какого-либо воздействия Пр сразу же поднять или убедительно обозначить его. При поднятии предмета собака может оставаться стоять, сесть или подойти к Пр, который должен оставаться на месте. Продвижение собаки вперед с предметом в зубах или поднятие предмета в положении лежа являются ошибочными. Обозначать предмет собака может сидя, лежа или стоя (допустима также смена позиции обозначения от предмета к предмету). Слегка неровная укладка перед предметом не является ошибкой, укладка сбоку от предмета или сильный поворот в направлении Пр является ошибкой. Предметы, которые найдены с сильной помощью Пр, считаются пропущенными. Пример: собака не показывает предмет, но Пр воздействует на нее с помощью поводка или команды (предотвращает попытку прохождения предмета).

Как только собака подняла или обозначила предмет, Пр кладет поводок на землю и подходит к своей собаке. Подняв предмет вверх, он показывает, что нашла собака. Одновременное поднятие и обозначение собакой предмета является ошибкой. При подходе для забора или поднятия предмета Пр должен остановиться рядом с собакой, которая должна лежать спокойно на том месте, где она обозначила или подняла предмет, вплоть до возобновления работы. Из этой позиции Пр берет поводок близко к ошейнику или шлейке и пускает собаку дальше командой «Ищи».

После этого проводник выпускает поводок на 10 метров (при работе без поводка отпускает собаку вперед на 10 метров), и собака продолжает проработку следа. После окончания следовой работы найденные предметы предъявляются СИ.

Покидание следа:

Если собака покидает траекторию следа и при этом сдерживается Пр, судья должен дать указание следовать за собакой. Пр обязан выполнить это указание. Следовая работа прекращается самое позднее тогда, когда собака покидает след более чем на длину поводка (более 10 метров для свободно ищущей собаки), или если Пр не выполняет указание СИ следовать за собакой.

Похвала собаки:

Периодическая похвала собаки на следу (к этому не относится команда «Ищи») разрешена только на ступенях IPO-VO и IPO 1. Однако эта периодическая похвала на ступенях IPO-VO и IPO 1 запрещена при прохождении собакой углов. На предметах собака может получить короткую похвалу голосом и легким оглаживанием (относится к любым ступеням IPO и FH). Но эту короткую похвалу Пр разрешено давать до или после показа предмета (запрещено дважды хвалить собаку на предмете – до показа предмета СИ и после).

Доклад о завершении работы:

После окончания следовой работы найденные предметы предъявляются СИ. Игра или кормление собаки сразу после показа последнего предмета и перед докладом о завершении работы до оглашения судьей результата (оценки и набранных баллов) запрещены. Доклад производится в ОП.

Оценка:

Оценивание работы в разделе «А» начинается с занюхивания собакой начальной точки.

От собаки ждут убедительной, уверенной, интенсивной и продолжительной работы носом (нижним чутьем), равно как и определенного уровня подготовки.

Проводник должен вести себя уверенно и стать частью процесса. Он должен быть в состоянии правильно интерпретировать реакции своей собаки, сконцентрироваться на работе. При этом его не должны отвлекать никакие внешние факторы.

СИ должен видеть не только собаку или Пр, но должен принимать во внимание погодные условия, состояние местности, сложность поверхности, возможные отвлекающие факторы (внешние раздражители), время года и время суток. Он должен основывать свою оценку на совокупности всех перечисленных факторов, оказывающих влияние на работу собаки и Пр.

- Характеристики поиска (темп работы на прямой, до и после угла, до и после предмета).
- Уровень подготовки собаки (например, суетливое начало (занюхивание), несвободное поведение, избегание работы).
- Недопустимая помощь Пр.
- Сложность проработки следа:
 - состояние почвы, местность (заросшая поверхность, песок, изменение поверхности и рельефа, влажность);
 - следы зверей;
 - ветер;
 - погода (жара, холод, дождь, снег);
 - изменения запаха.

В результате оценка должна выставляться с учетом всех перечисленных выше критериев.

После того, как Пр с готовой к прохождению следа собакой сдал рапорт, СИ должен занять такое положение, чтобы, следуя за Пр с собакой, видеть происходящее, а также и факторы, оказывающие влияние на следовую работу. Например, чтобы он мог заметить дополнительную команду, помощь или другое влияние на собаку со стороны Пр. Расстояние до работающей собаки следует выбирать так, чтобы это не сказывалось негативно на работе собаки. СИ должен быть свидетелем общей картины следовой работы.

Он должен оценивать, с каким усердием, какой уверенностью или неуверенностью, тщательностью или небрежностью собака выполняет свою работу.

Быстрая или медленная работа собаки не является критерием оценки, если след прорабатывается интенсивно, убедительно и в одинаковом темпе, и при этом собака показывает позитивное поведение на следу.

Проверка носом без покидания траектории следа не считается ошибочной. Петляние, работа верхним чутьем, кружение на углах, длительная похвала, помощь голосом и поводком во время следовой работы или на предметах, ошибочное поднятие или обозначение предметов, ложное обозначение влекут за собой соответствующее снижение оценки (до 4 баллов).

Сильное петляние с потерей интенсивности, бурная (нервная, суетливая) работа, опорожнение на следу, мышкование влекут за собой соответствующее снижение оценки (до 8 баллов).

Если собака покидает траекторию следа больше, чем на длину поводка (при работе без поводка больше, чем на 10 метров), следовая работа прекращается. Если собака покидает траекторию следа и при этом



сдерживается Пр, судья должен дать указание Пр следовать за собакой. Если Пр это указание не выполнит, СИ распоряжается о прекращении следовой работы.

Если через максимальное время, выделенное для следовой работы (IPO 1 и IPO 2 – 15 минут после занюхивания в начальной точке, IPO 3 – 20 минут после занюхивания в начальной точке) собака не дошла до конца следа, СИ дает указание на прекращение следовой работы. Собака получает оценку за работу, показанную до ее снятия.

Если собака показывает на одном следу разную работу на предметах (поднятие и обозначение), это следует считать ошибочным. Оцениваются только те предметы, которые соответствуют типу работы, заявленному Пр при рапорте.

Ложное поднятие или обозначение предмета включается в оценку за данную прямую. При этом если Пр вынужден подойти к собаке (собака приносит ложный предмет) и командой «Ищи» поставить ее на след для продолжения работы, следует снижение оценки на 4 балла. Если при этом Пр не подходит к собаке, а дает команду «Ищи», находясь от нее на длине поводка (при свободном поиске – на расстоянии 10 метров), следует снижение оценки на 2 балла.

За неподнятые или необозначенные предметы баллы не проставляются. Если не найден ни один из положенных ПС предметов, раздел «А» оценивается максимально на «удовлетворительно». Особенно важно обратить внимание, что при этом Пр не показывает элемент следовой работы «Постановка на след после предмета».

Если у собаки из-за внезапного появления какого-либо дикого животного просыпается охотничий азарт, Пр может дать команду «Лежать». После этого по указанию СИ Пр может попытаться продолжить работу. Если это не удастся, СИ останавливает следовую работу, и следует дисквалификация (оценка: «Дисквалификация за непослушание»).

Прекращение работы/дисквалификация:

Поведение	Результат
Собака 3 раза безуспешно ставится на след.	Прекращение работы!
<ul style="list-style-type: none">➤ Все ступени IPO: Собака покидает след более чем на длину поводка или Пр игнорирует указание СИ следовать за собакой.➤ В предписанное Правилами время собака не достигает конца следа. IPO 2 – 15 минут после начала работы.	Прекращение работы, собака получает оценку за показанную до ее снятия работу. Описание работы до момента прерывания!
<ul style="list-style-type: none">➤ Собака поднимает предмет и не отдает его по трем командам Пр «Дай» (одной разрешенной и двум дополнительным).➤ Собака идет за дикими животным и не возвращается на след даже после попыток Пр поставить ее на след после команды «Лежать».	Дисквалификация за непослушание!

Форма следа:

Далее показаны примеры конфигурации следа, они могут быть также проложены зеркально.

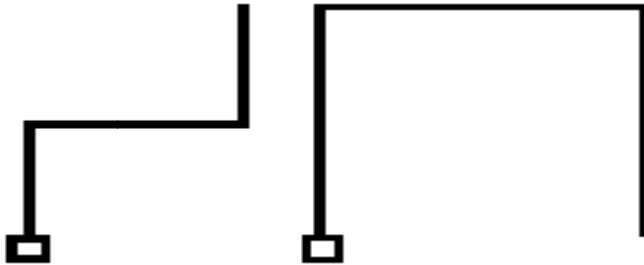
IPO 1 и IPO 2

IPO 2
Раздел В. Послушание:

Упражнение 1	Движение рядом	10 баллов
Упражнение 2	Усадка из движения	10 баллов
Упражнение 3	Укладка с подзывом	10 баллов
Упражнение 4	Остановка из шага	10 баллов
Упражнение 5	Апортировка на ровной поверхности	10 баллов
Упражнение 6	Апортировка через барьер	15 баллов
Упражнение 7	Апортировка через наклонную стенку	15 баллов
Упражнение 8	Высыл вперед с укладкой	10 баллов
Упражнение 9	Укладка при отвлечении	10 баллов
Всего		100 баллов

Общие положения:

В ступени IPO 2 Пр выходит с собакой, снятой с поводка, и в ОП сдает рапорт СИ.

Особенно в разделе «Послушание» необходимо обращать внимание, работает ли собака под давлением, или она показывает уверенную и радостную работу и не является «спортивным инвентарем» проводника.

Во время всех упражнений собака должна показывать радостную работу в сочетании с требуемой концентрацией. При всей темпераментности выполнения собакой работы надо обращать внимание также на корректное выполнения ею упражнений – это обязательно должно найти отражение в комментариях СИ и выставленной им оценке.

Если Пр забыл выполнить целое упражнение, то СИ немедленно должен потребовать, чтобы пропущенное упражнение было показано. Оценка в этом случае не снижается. Пропуск же отдельных элементов упражнений влияет на конечную оценку.

Не позднее, чем перед началом раздела «В», СИ должен проверить все оборудование, предусмотренное Правилами по IPO. Оборудование должно соответствовать всем требованиям действующих Правил.

Стартовый (сигнальный) пистолет, который используется в упражнениях «Движение рядом» и «Укладка при отвлечении», должен иметь калибр 6 мм.

СИ дает указание на начало каждого упражнения. Остальные элементы, такие как повороты, развороты, остановки, смена темпа движения и тому подобное, выполняются Пр самостоятельно без указания судьи. Команды определяются Правилами. Команды – произнесенные нормальным тоном, короткие, состоящие из одного слова приказы. Они могут даваться на любом языке, однако должны быть одинаковы для одного и того же действия. Если собака после третьей команды не выполняет упражнение или его элемент,



данное упражнение прекращается и остается без оценки. При подзыве вместо команды «Ко мне» может быть использована кличка собаки. Кличка собаки в сочетании с командой подзыва считается дополнительной командой.

Начало упражнения:

СИ дает указание к началу упражнения.

Основная позиция (ОП):

Основную позицию следует занимать, когда второй Пр, который пошел с собакой на укладку, принял ОП для упражнения «Укладка при отвлечении». С этих принятых ОП начинается оценка обеих собак.

Каждое упражнение начинается и заканчивается ОП. В ОП Пр стоит спортивно (прямо и стройно). При этом ставить ноги на ширине плеч, переступать с ноги на ногу и излишне шевелиться не разрешается.

В ОП, которую перед началом каждого упражнения разрешено занимать только один раз, собака должна сидеть спокойно, прямо и внимательно, плотно у левой ноги Пр так, чтобы плечо собаки находилось на уровне колена Пр. Занимать ОП перед началом упражнения разрешается только один раз. Короткая похвала разрешается только в конце каждого упражнения и только в заключительной ОП. После этого Пр может заново занять ОП. В любом случае между похвалой и началом нового упражнения должна быть выдержана четкая пауза (примерно 3 секунды).

Из ОП происходит так называемое развитие упражнения. Пр должен показать развитие не менее 10, но и не более 15 шагов, прежде чем будет дана команда к выполнению элемента упражнения. Перед подачей следующей команды между такими элементами, как подход собаки и занятие ОП, а также при подходе Пр к сидящей, стоящей или лежащей собаке, должна быть выдержана четкая пауза (примерно 3 секунды). Подходить к собаке Пр может как спереди, так и сзади.

Ошибки в ОП и развитии ведут к снижению оценки за упражнение.

Движение рядом должно быть продемонстрировано на всех возможных переходах между упражнениями, также и при взятии Пр апортировочных предметов со стойки. При этом не разрешаются раскрепощение собаки и игра.

Разворот на 180° должен совершаться Пр через левое плечо. Собака может совершать разворот, как обходя Пр сзади, так и оставаясь спереди Пр. При этом исполнение разворота должно быть одинаковым на протяжении всего экзамена.

После фронтальной усадки собака может занять ОП, как оставаясь спереди Пр, так и обойдя Пр сзади. Барьер имеет высоту 100 см и ширину 150 см. Наклонная стенка состоит из двух стенок шириной 150 см и высотой 191 см, скрепленных сверху между собой. Эти две стенки разведены на такое расстояние, чтобы вертикальная высота равнялась 180 см. Вся поверхность наклонной стенки должна быть покрыта противоскользящим материалом. На стенках в верхней половине должны быть закреплены три поперечные планки 24/28 мм. Все участвующие собаки должны прыгать через одни и те же препятствия.

При апортировке разрешаются только деревянные апортировочные предметы весом, соответствующим ступени IPO и выполняемому упражнению (в IPO 2 в упражнении «Апортировка на ровной поверхности» используется апортировочный предмет весом 1000 грамм, на упражнениях «Апортировка через барьер» и «Апортировка через наклонную стенку» используется апортировочный предмет весом 650 грамм). Всеми участниками должны использоваться предметы, предоставленные организаторами. Запрещено использовать свои апортировочные предметы. На всех апортировочных упражнениях не разрешается предвзвешенно давать собаке подержать предмет в пасти.



Разделение упражнений:

Упражнения «Сидеть из движения», «Укладка с подзывом», «Остановка из шага», «Остановка из бега» могут быть разделены на две части для получения дифференцированной оценки.

Разделение осуществляется следующим образом:

- | | |
|---|-------------------|
| 1 часть – Основная позиция, развитие, выполнение элемента | = 5 баллов |
| 2 часть – Дальнейшие действия, в том числе и поведение собаки до завершения упражнения | = 5 баллов |

При оценке каждого упражнения следует внимательно наблюдать за поведением собаки, начиная с основной позиции и до окончания упражнения.

Дополнительные команды:

Если собака после третьей команды не выполняет упражнение, то это упражнение получает оценку «недостаточно» (0 баллов). Если собака выполняет часть упражнения (в упражнениях, которые можно разделить на две части – см. предыдущий пункт) после 3-кратного повторения команды, то максимально упражнение оценивается «высокое недостаточно».

При подзыве вместо команды «Ко мне» может быть использована кличка собаки. Кличка собаки в сочетании с командой подзыва считается дополнительной командой.

Снижение оценки за дополнительные команды:

Одна дополнительная команда: «удовлетворительно» за часть упражнения;

Две дополнительные команды: «недостаточно» за часть упражнения.

Пример для упражнения с оценкой в 5 баллов:

Одна дополнительная команда: «удовлетворительно» из 5 баллов: = – 1,5 балла;

Две дополнительная команда: «недостаточно» из 5 баллов: = – 2,5 балла.

Перед подачей следующей команды между такими элементами, как подход собаки и занятие ОП, а также при подходе Пр к сидящей, стоящей или лежащей собаке должна быть выдержана четкая пауза (примерно 3 секунды).

Когда собака, которую ведут на укладку, дошла до места укладки и там заняла ОП, проводник, который начинает упражнение «Движение рядом», должен принять ОП.

1. Движение рядом:

10 баллов

а) Команда «Рядом».

Команда может подаваться только в начале движения и при смене темпа.

б) Выполнение: Пр подходит со свободно следующей собакой к СИ, сажает собаку в ОП и сдает рапорт. После разрешения СИ Пр со свободно следующей с ним собакой идет к месту начальной ОП. По дальнейшему указанию СИ Пр начинает упражнение. Из корректной ОП собака должна по команде Пр «Рядом» следовать за Пр с левой стороны внимательно, радостно и корректно так, чтобы плечо собаки располагалось на уровне колена Пр. При остановках Пр собака должна садиться самостоятельно, быстро и прямо. В начале упражнения Пр проходит со своей собакой 50 шагов без остановки, после разворота на 180° и последующих 10-15 шагов Пр должен продемонстрировать бег и замедленное движение (каждое – не менее 10 шагов). Переход от бега к замедленному движению должен быть показан без промежуточного нормального шага. Различные темпы движения должны четко различаться между собой по скорости. Далее нормальным шагом Пр должен продемонстрировать минимум два правых и один левый повороты и два разворота на 180°. Остановка из нормального шага должна быть показана после второго разворота. Разворот выполняется Пр через левое плечо (разворот на 180° на месте). При этом возможны 2 варианта движения собаки:

- собака обегает Пр сзади, выполняя правый разворот на 180°;



- собака показывает левый разворот на 180° на месте перед Пр.

Вариант выполнения разворота на 180° должен быть одинаковым на протяжении всех испытаний.

Остановка из нормального шага должна быть показана минимум один раз после второго разворота.

Собака должна всегда находиться плотно у левой ноги Пр так, чтобы плечо собаки располагалось на уровне колена Пр. Она не имеет право забегать вперед, отклоняться в сторону или отставать. Пр должен выполнять разворот на 180° только через левое плечо.

Во время того, как Пр с собакой проходит первую прямую, должны быть произведены два выстрела из стартового пистолета (калибр 6 мм) с интервалом в 5 секунд на расстоянии минимум 15 шагов от собаки. Собака не должна показывать реакции на выстрел. Если собака демонстрирует боязнь выстрела, следует дисквалификация с лишением всех уже заработанных баллов. В конце упражнения Пр по указанию СИ проходит через перемещающуюся группу людей, состоящую как минимум из четырех человек. При этом Пр с собакой должен обойти одного человека слева, и одного – справа, выполнив минимум одну остановку в группе. СИ может потребовать повторения прохождения через группу людей. По указанию СИ Пр с собакой покидает группу и занимает ОП. Эта завершающая ОП является начальной позицией для следующего упражнения.

с) Оценка: забегание вперед, отклонения в сторону, отставание, дополнительные команды, помощь корпусом Пр, невнимательность на всех типах движения, поворотах и разворотах и/или зажатость собаки влекут за собой снижение оценки.

2. Усадка из движения:

10 баллов

а) Команды «Рядом» и «Сидеть».

б) Выполнение: из корректной ОП Пр подает команду «Рядом» и со свободно следующей собакой начинает движение вперед. В развитии собака должна следовать за Пр корректно, внимательно, радостно, быстро и концентрированно. При этом она должна оставаться в корректной позиции так, чтобы плечо собаки располагалось на уровне колена Пр. После 10-15 шагов собака должна немедленно сесть в направлении движения по команде «Сидеть», поданной Пр, который не должен останавливаться, изменять темп движения или оглядываться. Еще через 15 шагов Пр останавливается и тут же разворачивается лицом к спокойно сидящей собаке. По указанию судьи Пр возвращается к собаке и занимает позицию с ее правой стороны. При этом Пр может подойти к собаке спереди или обойти собаку сзади.

с) Оценка: ошибки в начальной ОП, в развитии упражнения, медленная усадка, невнимательное и неспокойное поведение собаки во время усадки влекут за собой снижение оценки. Если собака остается стоять или ложится по команде «Сидеть», снимается 5 баллов, при этом другие ошибки в поведении и работе собаки и проводника учитываются дополнительно.

3. Укладка с подзывом:

10 баллов

а) Команды «Рядом», «Лежать», «Ко мне» и «Рядом».

б) Выполнение: из корректной ОП Пр подает команду «Рядом» и со свободно следующей собакой начинает движение вперед. В развитии собака должна следовать за Пр корректно, внимательно, радостно, быстро и концентрированно. При этом она должна оставаться в корректной позиции так, чтобы плечо собаки располагалось на уровне колена Пр. После 10-15 шагов собака должна немедленно лечь в направлении движения по команде «Лежать», поданной Пр, который не должен останавливаться, изменять темп движения или оглядываться. Еще через 30 шагов Пр останавливается и тут же разворачивается лицом к спокойно лежащей собаке. По указанию судьи Пр подзывает собаку к себе командой «Ко мне» или используя кличку собаки. Собака должна подбежать к Пр радостно, быстро и по прямой и сесть перед ним плотно и корректно. По команде «Рядом» собака должна быстро и корректно занять ОП с левой стороны Пр так, чтобы плечо собаки находилось на уровне колена Пр.



с) Оценка: ошибки в начальной ОП, в развитии упражнения, медленная укладка, невнимательное и неспокойное поведение во время укладки, медленный подход собаки к Пр, замедление движения при подходе, позиция Пр «ноги на ширине плеч», ошибки при фронтальной усадке и занятии ОП влекут за собой снижение оценки. Если собака осталась стоять или села по команде «Лежать», снимается 5 баллов, при этом другие ошибки в поведении и работе собаки и Пр учитываются дополнительно.

4. Остановка из шага:

10 баллов

а) Команды «Рядом», «Стоять», «Сидеть».

б) Выполнение: из корректной ОП Пр подает команду «Рядом» и со своей свободно следующей собакой начинает движение вперед. В развитии собака должна следовать за Пр корректно, внимательно, радостно, быстро и концентрированно. При этом она должна оставаться в корректной позиции так, чтобы плечо собаки располагалось на уровне колена Пр. После 10-15 шагов собака должна немедленно остановиться в направлении движения по команде «Стоять», поданной Пр, который не должен останавливаться, изменять темп движения или оглядываться. Еще через 15 шагов Пр останавливается и тут же разворачивается лицом к спокойно стоящей собаке. По указанию судьи Пр возвращается к собаке и занимает позицию с ее правой стороны. При этом Пр может подойти к собаке спереди или обойти собаку сзади. Еще примерно через 3 секунды Пр подает команду «Сидеть», по которой собака должна сесть быстро и прямо.

с) Оценка: ошибки в начальной ОП, в развитии упражнения, продвижение собаки вперед после команды и при отходе Пр, невнимательное и неспокойное поведение собаки во время стойки и при подходе Пр влекут за собой снижение оценки. Если собака садится или ложится по команде «Стоять», снимается 5 баллов, при этом другие ошибки в поведении и работе собаки и проводника учитываются дополнительно.

5. Апортировка на ровной поверхности:

10 баллов

а) Команды «Апорт», «Дай» и «Рядом».

б) Выполнение: из корректной основной позиции Пр выбрасывает апортировочный предмет весом в 1000 грамм примерно на расстояние 10 шагов. Собака при этом должна спокойно и свободно сидеть в ОП рядом с Пр. Команда «Апорт» может быть подана только, когда предмет спокойно лежит на земле. Изменение позиции Пр при этом не разрешается. По команде «Апорт» собака должна быстро и по прямой подбежать к апортировочному предмету, немедленно его поднять, быстро и по прямой принести Пр. Собака должна сесть перед Пр плотно и корректно и спокойно удерживать апортировочный предмет в пасти до тех пор, пока Пр после 3-секундной паузы не заберет у нее предмет по команде «Дай». После отдачи собакой апортировочного предмета Пр должен держать предмет в опущенной руке с правой стороны. По команде «Рядом» собака должна быстро и корректно занять ОП с левой стороны Пр так, чтобы плечо собаки располагалось на уровне колена Пр.

На протяжении всего упражнения Пр не имеет права покидать свое место.

с) Оценка: ошибки в основной позиции, медленное движение к апортировочному предмету, ошибки при поднятии предмета, медленное движение к Пр, падение предмета, игра с предметом или жевание, позиция Пр «ноги на ширине плеч», ошибки во фронтальной усадке и занятии ОП влекут за собой снижение оценки. Выброс апорта на слишком короткое расстояние и помощь Пр без изменения своего местоположения также влекут за собой снижение оценки. Если Пр покидает свою позицию до окончания упражнения, оно оценивается как «недостаточно». Если собака не приносит предмет, за упражнение ставится 0 баллов.

6. Апортировка через барьер (100 см):

15 баллов

а) Команды «Барьер», «Ко мне», «Рядом».

б) Выполнение: Пр с собакой занимают ОП минимум в 5 шагах перед барьером. Из корректной основной позиции Пр выбрасывает через барьер апортировочный предмет весом в 650 грамм. Команда «Барьер» может быть подана только, когда предмет спокойно лежит на земле. Собака, спокойно и свободно сидящая в ОП рядом с Пр, по команде «Барьер» и команде «Апорт» (команда «Апорт» подается во время

прыжка, когда собака находится над барьером) должна свободно перепрыгнуть через барьер, быстро и по прямой подбежать к апортировочному предмету, немедленно его поднять, прыгнуть обратно, быстро и по прямой принести предмет Пр. Собака должна плотно и корректно сесть перед Пр и спокойно удерживать апортировочный предмет в пасти до тех пор, пока Пр после 3-секундной паузы не заберет у нее предмет по команде «Дай». После отдачи собакой апортировочного предмета Пр должен держать предмет в опущенной руке с правой стороны. По команде «Рядом» собака должна быстро и корректно занять ОП с левой стороны Пр так, чтобы плечо собаки располагалось на уровне колена Пр.

На протяжении всего упражнения Пр не имеет права покидать свое место.

с) Оценка: ошибки в ОП, медленный неэнергичный прыжок и медленное нецелестремленное движение к апортировочному предмету, ошибки при поднятии предмета, медленный неэнергичный обратный прыжок, медленное нецелестремленное движение к Пр, падение предмета, игра с предметом или жевание, позиция Пр «ноги на ширине плеч», ошибки во фронтальной усадке и занятии ОП влекут за собой снижение оценки. За касание барьера снимается до 1 балла за каждый прыжок, за опорный прыжок – до 2 баллов.

Распределение баллов за апортировку через барьер:

Прыжок туда	Поднос предмета	Прыжок обратно
5 баллов	5 баллов	5 баллов

Получение неполной оценки возможно лишь в том случае, когда из трех частей упражнения (прыжок туда – поднос предмета – прыжок обратно) выполнены хотя бы один прыжок и поднос предмета:

Прыжки и поднос предмета выполнены безупречно	= 15 баллов
Прыжок туда или обратно не выполнен, предмет принесен безупречно	= 10 баллов
Прыжки туда и обратно выполнены безупречно, предмет не принесен	= 0 баллов

Если предмет после броска лег сильно в стороне или Пр считает, что предмет плохо будет виден собаке после прыжка, Пр имеет право перебросить апортировочный предмет с разрешения или по указанию СИ без снижения оценки. Собака при этом должна оставаться сидеть по команде Пр «Сидеть». Если собака срывается с места и следует за Пр вокруг барьера (перебегает за Пр на другую сторону), упражнение оценивается как «недостаточно», 0 баллов. Если собака покидает позицию, но остается перед барьером, то упражнение может быть продолжено с соответствующим снижением оценки.

Помощь Пр без изменения позиции ведет к соответствующему снижению оценки. Если Пр покидает свою позицию перед концом упражнения, оно оценивается как «недостаточно».

Если при прыжке барьер опрокидывается, упражнение повторяется, но при этом оценивается только второй прыжок и поднос предмета, а первый прыжок оценивается как «низкое недостаточно» (- 4 балла).

Если после третьей команды Пр «Дай» собака не отдает предмет, следует дисквалификация, поскольку раздел «В» не может быть дальше продолжен.

7. Апортировка через наклонную стенку (180 см):

15 баллов

а) Команды «Барьер», «Ко мне», «Рядом».

б) Выполнение: Пр с собакой занимают ОП минимум в 5 шагах перед наклонной стенкой. Из корректной основной позиции Пр выбрасывает через наклонную стенку апортировочный предмет весом в 650 грамм. Команда «Барьер» может быть подана только, когда предмет спокойно лежит на земле. Собака, спокойно и свободно сидящая в ОП рядом с Пр, по команде «Барьер» и команде «Апорт» (команда «Апорт» должна быть подана во время лазающего прыжка, когда собака находится на коньке) должна быстро и энергично перелезть через наклонную стенку, быстро и по прямой подбежать к апортировочному предмету, немедленно его поднять, быстро и энергично перелезть обратно, быстро и по прямой принести предмет Пр. Собака должна плотно и корректно сесть перед Пр и спокойно удерживать апортировочный предмет в пасти до тех пор, пока Пр после 3-секундной паузы не заберет у нее предмет по команде «Дай». После



отдачи собакой апортировочного предмета Пр должен держать предмет в опущенной руке с правой стороны. По команде «Рядом» собака должна быстро и корректно занять ОП с левой стороны от Пр так, чтобы плечо собаки располагалось на уровне колена Пр.

На протяжении всего упражнения Пр не имеет права покидать свое место.

с) Оценка: ошибки в ОП, медленный неэнергичный лазающий прыжок и медленное нецелеустремленное движение к апортировочному предмету, ошибки при поднятии предмета, медленный неэнергичный обратный лазающий прыжок, медленное нецелеустремленное движение к Пр, падение предмета, игра с предметом или жевание, позиция Пр «ноги на ширине плеч», ошибки во фронтальной усадке и занятии ОП влекут за собой снижение оценки.

Распределение баллов за апортировку через наклонную стенку:

Лазающий прыжок туда	Поднос предмета	Лазающий прыжок обратно
5 баллов	5 баллов	5 баллов

Получение неполной оценки возможно лишь в том случае, когда из трех частей упражнения (лазающий прыжок туда – поднос предмета – лазающий прыжок обратно) выполнены хотя бы один прыжок и поднос предмета:

Прыжки и поднос предмета выполнены безупречно = 15 баллов
Прыжок туда или обратно не выполнен, предмет принесен безупречно = 10 баллов
Прыжки туда и обратно выполнены безупречно, предмет не принесен = 0 баллов

Если предмет после броска лег сильно в стороне или Пр считает, что предмет плохо будет виден собаке после прыжка, Пр имеет право перебросить апортировочный предмет с разрешения или по указанию СИ без снижения оценки. Собака при этом должна оставаться сидеть по команде Пр «Сидеть». Если собака срывается с места и следует за Пр вокруг наклонной стенки (перебегает за Пр на другую сторону), упражнение оценивается как «недостаточно», 0 баллов. Если собака покидает позицию, но остается перед барьером, то упражнение может быть продолжено с соответствующим снижением оценки.

Помощь Пр без изменения позиции ведет к соответствующему снижению оценки. Если Пр покидает свою позицию перед концом упражнения, оно оценивается как «недостаточно».

Если после третьей команды Пр «Дай» собака не отдает предмет, следует дисквалификация, поскольку раздел «В» не может быть дальше продолжен.

8. Высыл вперед с укладкой:

10 баллов

а) Команды «Рядом», «Вперед», «Лежать» и «Сидеть».

б) Выполнение: из корректной ОП Пр подает команду «Рядом» и со свободно следующей собакой начинает движение вперед в указанном направлении. После 10-15 шагов Пр подает команду «Вперед» с одновременным однократным жестом поднятой руки, указывающим направление высылы, и останавливается. Незамедлительно собака должна целеустремленно, прямолинейно и быстро удалиться на расстояние минимум 30 шагов в указанном направлении. По указанию СИ Пр подает собаке команду «Лежать», после чего собака должна сразу лечь и лежать спокойно до подхода Пр без его дополнительного воздействия. Пр может держать руку вытянутой в направлении высылы до тех пор, пока собака не ляжет. По указанию СИ Пр подходит к своей собаке и занимает позицию с ее правой стороны. После этого, выдержав паузу примерно 3 секунды, Пр по указанию СИ сажает свою собаку в ОП командой «Сидеть». По этой команде собака должна быстро занять ОП у левой ноги Пр.

с) Оценка: ошибки в начальной ОП, в развитии упражнения, движение Пр вслед за собакой после команды «Вперед», собака медленно бежит вперед, сильное отклонение в сторону от указанного направления, выбегание вперед на слишком короткое расстояние, замедленная или преждевременная укладка, беспокойное поведение собаки во время укладки, преждевременное изменение положения



собаки при укладке или преждевременное занятие ОП при подходе Пр ведут к снижению оценки. Дополнительная помощь, например, дополнительные команды «Вперед» или «Лежать», также ведет к соответствующему снижению оценки.

После достижения собакой при высыле вперед требуемого расстояния судья дает указание Пр на укладку собаки. Если Пр не удастся остановить собаку, упражнение оценивается как «недостаточно», 0 баллов.

При этом за дополнительные команды «Лежать» баллы из оценки вычитаются следующим образом:

- первая дополнительная команда - минус 1,5 балла;
- вторая дополнительная команда - минус 2,5 балла;

Если собака остановилась, но не легла по второй дополнительной команде оценка снижается на 3,5 балла.

Прочее ошибочное поведение собаки или Пр также ведет к дополнительному снижению оценки. Если собака в результате движения вперед не останавливается и покидает пределы места испытаний / соревнований или возвращается назад к Пр, упражнение оценивается как «недостаточно», 0 баллов.

9. Укладка при отвлечении:

10 баллов

а) Команды «Лежать», «Сидеть».

б) Выполнение: в начале выполнения раздела «В» другой собакой, Пр идет со своей собакой в указанное СИ место и принимает ОП. Далее Пр по указанию СИ укладывает собаку командой «Лежать». При этом около нее не допускается оставлять поводок или любые другие предметы. Пр, не оборачиваясь, отходит от собаки минимум на 30 шагов и остается в поле ее зрения, спокойно стоя к ней спиной. Собака должна оставаться лежать спокойно без каких-либо воздействий Пр, пока другая собака демонстрирует упражнения с 1 по 7. По указанию СИ Пр подходит к своей собаке и занимает позицию справа от нее. Примерно через 3 секунды по указанию СИ, Пр подает собаке команду на «Сидеть». Собака должна быстро и корректно занять ОП.

с) Оценка: беспокойное поведение Пр, а также другая скрытая помощь, беспокойное поведение собаки во время укладки, преждевременное изменение положения собаки при укладке или преждевременное занятие ОП при подходе Пр ведут к снижению оценки. Если собака остается сидеть или стоять (то же относится и к изменению положения во время укладки), но не покидает места укладки, ставится неполная оценка. Если собака удаляется с места укладки далее, чем на 3 метра до окончания упражнения № 4 другой собакой, упражнение оценивается как «недостаточно», 0 баллов; то же самое, но после окончания упражнения № 4 другой собакой – ставится неполная оценка. Если собака движется навстречу идущему к ней Пр, из оценки может быть вычтено до 3 баллов.

IPO 2

Раздел «С». Защита:

Упражнение 1	Поиск помощника	5 баллов
Упражнение 2	Удержание и облаивание	10 баллов
Упражнение 3	Предотвращение попытки бегства помощника	10 баллов
Упражнение 4	Отражение нападения из фазы охраны	20 баллов
Упражнение 5	Заднее конвоирование	5 баллов
Упражнение 6	Нападение на собаку из заднего конвоирование	30 баллов
Упражнение 7	Нападение на собаку из движения	20 баллов
Всего:		100 баллов

Общие положения

На подходящей для испытаний площадке (поле, стадион и т.п.) устанавливаются 6 укрытий по ее боковым сторонам по три с каждой стороны в шахматном порядке (см. рисунок). Необходимая маркировка площадки должна быть хороша видна СИ, Пм и Пр.

Помощник по защите / Экипировка помощника по защите:

Пм должен быть одет в защитный костюм и иметь для работы защитный рукав и мягкую палку (стек). Рукав должен быть оснащен удобным для укуса собаки рустом и натуральным джутовым покрытием. Если Пм необходимо держать в поле зрения собаку, то на фазах охраны он может двигаться. Однако при этом он не должен угрожать собаке и совершать оборонительные движения. Пм должен прикрывать свое тело защитным рукавом. Порядок обезоруживания Пм определяет сам Пр (имеется ввиду момент, когда Пр забирает стек у Пм перед боковым конвоированием).

На мероприятиях по всем трем ступеням IPO может работать один Пм. Начиная с 7 собак суммарно по всем ступеням IPO, должны работать два Пм. Для всех участников мероприятия должны работать одни и те же помощники. Одноразовая замена одного Пм допускается в том случае, если Пм является участником мероприятия в качестве проводника.

Доклад:

- Пр делает доклад СИ, сняв с поводка собаку, находящуюся в ОП.
- Затем Пр принимает ОП перед упражнением «Поиск помощника».
- По указанию судьи Пр из ОП посылает собаку на поиск помощника.

Примечание:

В том случае, если Пр не может сделать доклад в установленном порядке: собака вышла из-под контроля, возбужденно бежит, например, к укрытию или свободно бегает по полю, – ему разрешается дать три команды для подзыва собаки. Если собака после третьей команды не подходит к Пр, раздел «С» прекращается, и следует «Дисквалификация за непослушание». Собаки, не подконтрольные своим проводникам; которые после защитных упражнений не отпускают рукав или отпускают его в результате механических воздействий на них со стороны Пр; которые кусают Пм за иные части тела, кроме защитного рукава, подлежат дисквалификации. При этом оценка TSB не ставится.

Маркировка:

Предписанная Правилами маркировка должна быть хорошо видна СИ, Пм и Пр.

Она должна быть нанесена:

- в месте, где стоит Пр при отзыве собаки из укрытия;
- в месте начала побега Пм и месте остановки Пм на побеге;
- в месте укладки собаки для предотвращения побега;
- в месте, где стоит Пр перед упражнением «Нападение на собаку из движения».

Собаки, которые проявляют слабость при выполнении защитных упражнений или позволяют себя прогнать, снимаются с дальнейшего участия в разделе «С». Для них раздел «С» прекращается, балльная оценка не ставится, выставляется оценка TSB и качественная оценка защитного раздела «недостаточно».

Команда «Дай» во всех упражнениях разрешена 1 раз. Ниже в таблице приведены штрафные баллы за ошибки отпуска и дополнительные команды «Дай»:

Замедленный отпуск	Первая дополнительная команда и немедленный	Первая дополнительная команда и замедленный	Вторая дополнительная команда и немедленный отпуск	Вторая дополнительная команда и замедленный отпуск	Собака не отпускает после двух дополнительных команд и последующих воздействий
0,5 – 3,0	3,0	3,5 – 6,0	6,0	6,5 – 9,0	Дисквалификация

1. Поиск помощника:**5 баллов**

- Команды «Ищи», «Ко мне». Команда «Ко мне» может также применяться в сочетании с кличкой собаки.
- Выполнение: Пм, невидимый для собаки, находится в последнем (шестом/рабочем) укрытии. Пр с собакой, снятой с поводка, занимает позицию между 2-м и 3-м укрытиями на воображаемой средней линии



между двумя рядами укрытий таким образом, чтобы собака имела возможность обежать четыре укрытия (третье, четвертое, пятое и шестое). Раздел «С» начинается по указанию СИ. По короткой команде «Ищи» и жесту правой или левой руки (эти жесты могут быть повторены при посыле собаки на обыск следующих укрытий), собака должна быстро удалиться от Пр, быстро и целеустремленно побежать к указанному им укрытию и обежать его внимательно и плотно.

Как только собака обежала укрытие, Пр снова подзывает ее к себе командой «Ко мне» (может применяться в сочетании с кличкой собаки) и посылает ее, не прекращая движения, новой командой «Ищи» к следующему укрытию. При выполнении этого упражнения Пр двигается нормальным шагом по воображаемой средней линии между двумя рядами укрытий, которую он не должен покидать во время поиска Пм. Собака должна все время находиться перед Пр. Как только собака достигла рабочего укрытия, Пр должен остановиться. Команды и сигналы после этого не разрешаются.

с) Оценка: недостатки в управляемости, в целеустремленности, внимательности и плотности обегания укрытий ведут к снижению оценки.

Ошибками также являются:

- отсутствие спокойной и внимательной ОП в начале упражнения;
- дополнительные голосовые команды и видимые жесты Пр;
- уклонение Пр в сторону от воображаемой средней линии;
- несоблюдение нормального темпа движения Пр;
- неплотное обегание укрытий, в том числе и по большой траектории;
- самостоятельный поиск Пм без реакций на команды Пр;
- укрытия не обегаются или обегаются невнимательно;
- собака должна быть более управляемой.

Если собака не находит Пм в рабочем укрытии после 3-х попыток со стороны Пр направить ее в это укрытие, защитный раздел прекращается. Если во время выполнения упражнения возвращается к Пр и занимает ОП, защитный раздел также прекращается – запись в РК «Снята», баллы не выставляются, все до этого полученные до этого баллы в других разделах остаются. Оценка TSB в этом случае не ставится.

2. Удержание и облаивание:

10 баллов

а) Команды «Ко мне», «Сидеть» или «Рядом».

Команды «Ко мне» и «Сидеть» или «Рядом» должны быть поданы слитно в одно слово, одна за другой (например: «Ко мне – Сидеть», «Ко мне – Рядом»).

б) Выполнение: собака должна активно и внимательно удерживать Пм и продолжительно его облаивать. Собака не должна напрыгивать на Пм или хватать его. После 20-секундного облаивания Пр подходит по указанию СИ к укрытию, занимая позицию позади не прекращающей удерживать и облаивать Пм собаки, оставляя дистанцию между собой и собакой 5 шагов. По указанию СИ проводник отзывает свою собаку в ОП.

По указанию СИ проводник требует от Пм выйти из укрытия и пройти к маркированной начальной точке для побега. При этом собака должна спокойно и внимательно оставаться в корректной ОП.

с) Оценка: недостатки в продолжительности и требовательности облаивания, напористости и плотности удержания, реакция собаки до команды отзыва на судью или на подход Пр влекут за собой снижение оценки. Продолжительное облаивание оценивается в 5 баллов. Если собака облаивает слабо, снимается 2 балла, если же собака молчит, но внимательно и активно охраняет и удерживает Пм – оценка снижается на 5 баллов. При теснении Пм, например, тычки в рукав (ударах в рукав без хваток), напрыгивание на рукав и Пм и т. п., снимается до 2 баллов, при сильных хватках – до 9 баллов. Если собака делает хватку в укрытии и не отпускает самостоятельно, СИ требует, чтобы Пр подошел к маркированному месту отзыва (5 шагов от собаки). Пр разрешается отозвать собаку из укрытия однократной командой «Ко мне» и «Сидеть» или «Рядом», которые должны быть поданы слитно в одно слово, одна за другой (например: «Ко мне – Сидеть», «Ко мне – Рядом»). Команда «Дай» в этой ситуации запрещена. Если собака не подходит к Пр в ОП, следует дисква-

лификация; если собака подходит к Пр в ОП, защитный раздел будет продолжен, но упражнение оценивается как «низкое недостаточно» (снимается 9 баллов). Если Пр в этой ситуации для того, чтобы собака отпустила, подает команду «Дай» – защитный раздел прекращается, следует дисквалификация за непослушание. Если собака делает намеренную хватку в иную часть тела Пм, кроме рукава, следует дисквалификация.

Если собака оставляет Пм до указания СИ на подход Пр, ее можно еще раз послать в рабочее укрытие. Если собака в результате остается с Пм, раздел «С» может быть продолжен, но упражнение «Удержание и облаивание» оценивается как «низкое недостаточно» (снимается 9 баллов). Если же собака не идет в рабочее укрытие или снова оставляет Пм, защитный раздел прекращается – оценка «недостаточно», 0 баллов, оценка TSB не ставится. Если собака двигается навстречу идущему к укрытию Пр или подходит к нему до команды на отзыв, ставится неполная оценка – «недостаточно».

Оценка облаивания:

Продолжительное облаивание оценивается в 5 баллов. Слабое (ненапористое, неэнергичное) и непродолжительное облаивание ведет к снижению оценки: снимается до 2-х баллов. Если собака показывает внимательное удержание без облаивания, следует обязательное снятие 5 баллов за облаивание.

3. Предотвращение попытки бегства помощника:

10 баллов

а) Команды «Рядом», «Лежать», «Фас» и «Дай».

б) Выполнение: по указанию СИ Пр приказывает Пм выйти из укрытия. Пм следует нормальным шагом к маркированной начальной точке для побега. По указанию СИ Пр со свободно следующей по команде «Рядом» собакой идет к маркированной точке укладки собаки для предотвращения побега. Собака должна идти радостно, внимательно и концентрированно, при этом она должна находиться своим плечом на уровне колена Пр слева в корректной позиции. Перед подачей команды «Лежать» собака должна сесть в ОП и сидеть ровно, спокойно и внимательно. По команде Пр «Лежать» она должна корректно (ровно, не подворачиваясь, не переползая) и быстро лечь и затем вести себя в этой позиции спокойно, уверенно и внимательно к Пм.

Дистанция между Пм и собакой составляет 5 шагов. Пр укладывает собаку и оставляет ее охранять, а сам уходит в укрытие. Собака, СИ и Пм должны находиться в поле его зрения. По указанию СИ Пм предпринимает попытку к бегству. Одновременно с этим Пр подает собаке команду «Фас», по которой собака незамедлительно начинает преследование Пм для предотвращения его попытки побега.

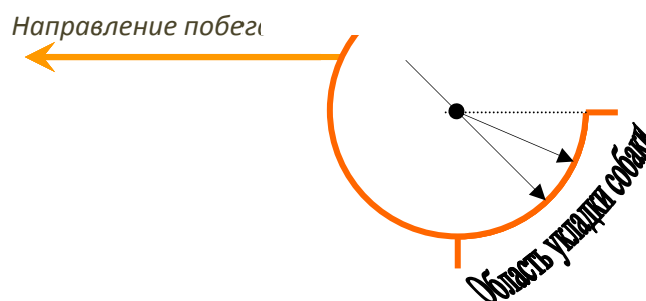

Собака должна, не сомневаясь, действенно и решительно, демонстрируя высокую степень доминирования, предотвратить побег, сделав крепкую и энергичную хватку. Кусать она может только рукав Пм. По указанию СИ Пм останавливается. После остановки Пм собака должна отпустить его после короткой переходной фазы, которая тоже оценивается. Пр может самостоятельно подать одну команду «Дай» в отмеренное для этого время.

Если собака не отпускает по первой разрешенной команде «Дай», Пр получает указание СИ на подачу двух дополнительных команд «Дай». Если собака не отпускает по третьей команде (одной разрешенной и



двум дополнительным), следует дисквалификация. Во время подачи команд «Дай» Пр должен стоять спокойно, никак не воздействуя на собаку. После отпуска собака должна оставаться с Пм, плотно и внимательно его охраняя.

с) Оценка: недостатки по важнейшим критериям снижают оценку. Критерии: высокая степень доминирования собаки над Пм, быстрая, энергичная реакция на побег, быстрое преследование и догон Пм с последующей крепкой хваткой, действенное предотвращение побега, полная и спокойная хватка до момента отпуска, внимательная и плотная охрана после отпуска. Если собака не начала преследовать убегающего Пм или не смогла предотвратить его побег через 20 шагов путем захвата и удержания рукава Пм, то раздел «С» прекращается.

Если Пр не подал команду «Фас», а собака самостоятельно начала предотвращать побег, упражнение оценивается на 1 балл ниже. Если собака в фазе охраны несколько невнимательна и/или слегка теснит Пм, упражнение оценивается на одну качественную оценку ниже. Если собака охраняет Пм очень невнимательно и/или сильно теснит его, упражнение оценивается на две качественные оценки ниже. Если собака не охраняет Пм, однако остается с ним, упражнение оценивается на три качественные оценки ниже. Если собака оставляет Пм или Пр подает команду, чтобы собака осталась с Пм, раздел «С» прекращается.

4. Отражение нападения из фазы охраны:

20 баллов

а) Команды «Дай» и «Сидеть».

б) Выполнение: после фазы охраны, длящейся примерно 5 секунд, Пм по указанию СИ нападает на собаку. Собака должна отразить нападение энергичной и крепкой хваткой без каких-либо воздействий со стороны Пр. Кусать при этом разрешено только рукав Пм. Пм оказывает на собаку давление: угрожает собаке замахами стека и теснит ее. В фазе давления надо обращать особое внимание на активность и стабильность собаки. В процессе фазы давления Пм наносит по собаке 2 удара стеком. При этом собака должна продолжать хватку в рукав (не должна изменять хватку). Удары разрешены только в область холки и по плечам собаки. В фазе давления собака должна вести себя уверенно и в течение всего времени показывать полную, энергичную и прежде всего постоянную (устойчивую) хватку. По указанию СИ Пм останавливается. После остановки Пм собака должна отпустить его после короткой переходной фазы, которая тоже оценивается. Пр может самостоятельно подать одну команду «Дай» в отмеренное для этого время.

Если собака не отпускает по первой разрешенной команде «Дай», Пр получает указание СИ на подачу двух дополнительных команд «Дай». Если собака не отпускает по третьей команде (одной разрешенной и двум дополнительным), следует дисквалификация. Во время подачи команд «Дай» Пр должен стоять спокойно, никак не воздействуя на собаку. После отпуска собака должна оставаться с Пм, плотно и внимательно его охраняя.

По указанию СИ Пр нормальным шагом и по прямой подходит к собаке и по команде «Сидеть» сажает ее в ОП. Стек у Пм не забирается.

с) Оценка: недостатки по важнейшим критериям снижают оценку. Критерии: быстрое, решительное и энергичное отражение нападения с крепкой хваткой, полная и спокойная хватка до момента отпуска, внимательная и плотная охрана после отпуска. Если собака не выдерживает давление со стороны Пм, отпускает рукав под давлением или позволяет себя прогнать, раздел «С» прекращается.

Если собака в фазе охраны несколько невнимательна и/или слегка теснит Пм, упражнение оценивается на одну качественную оценку ниже. Если собака охраняет Пм очень невнимательно и/или сильно теснит его, упражнение оценивается на две качественные оценки ниже. Если собака не охраняет Пм, однако остается с ним, упражнение оценивается на три качественные оценки ниже. Если собака оставляет Пм и движется навстречу идущему к ней проводнику, упражнение оценивается как «недостаточно». Если собака оставляет Пм перед указанием СИ на подход Пр или Пр подает команду, чтобы собака осталась с Пм, раздел «С» прекращается.



5. Заднее конвоирование:

5 баллов

а) Команда «Рядом» / «Конвой».

б) Выполнение: после 4-го упражнения производится заднее конвоирование Пм на расстояние около 30 шагов. Схему конвоирования определяет СИ. Пр приказывает Пм начать движение и следует за ним со свободно следующей и бдительной собакой на дистанции от Пм 5 шагов. Дистанция в 5 шагов между Пр и Пм должна соблюдаться на протяжении всего заднего конвоирования.

с) Оценка: недостатки по важнейшим критериям снижают оценку. Критерии: бдительность собаки к Пм, корректное движение рядом с Пр, соблюдение дистанции в 5 шагов.

6. Нападение на собаку из заднего конвоирования:

30 баллов

а) Команды «Дай» и «Рядом» / «Конвой».

б) Выполнение: по указанию СИ из заднего конвоирования Пм без остановки совершает нападение на собаку. Собака должна без промедления отразить нападение энергичной и крепкой хваткой без каких-либо воздействий со стороны Пр. Кусать при этом разрешено только рукав Пм. Как только собака схватила Пм, Пр должен остановиться и оставаться на месте. Пм оказывает на собаку давление: угрожает собаке замахами стека и теснит ее. В фазе давления надо обращать особое внимание на активность и стабильность собаки. В фазе давления собака должна вести себя уверенно и в течение всего времени показывать полную, энергичную и прежде всего постоянную (устойчивую) хватку. По указанию СИ Пм останавливается. После остановки Пм собака должна отпустить его после короткой переходной фазы, которая тоже оценивается. Пр может самостоятельно подать одну команду «Дай» в отмеренное для этого время.

Если собака не отпускает по первой разрешенной команде «Дай», Пр получает указание СИ на подачу двух дополнительных команд «Дай». Если собака не отпускает по третьей команде (одной разрешенной и двум дополнительным), следует дисквалификация. Во время подачи команд «Дай» Пр должен стоять спокойно, никак не воздействуя на собаку. После отпуска собака должна оставаться с Пм, плотно и внимательно его охраняя.

По указанию СИ Пр нормальным шагом и по прямой подходит к собаке и по команде «Сидеть» сажает ее в ОП. Пр разоружает Пм: Пр забирает у Пм стек.

После этого следует боковое конвоирование Пм к СИ на расстояние около 20 шагов. Разрешается подать команду «Рядом»/«Конвой». Собака должна идти с правой стороны от Пм, так, чтобы находиться между Пм и Пр. Во время конвоирования собака должна внимательно наблюдать за Пм. Однако при этом ей не разрешается теснить Пм, напрыгивать на него или хватать его. Перед СИ группа останавливается, Пр передает СИ стек и рапортует об окончании 1-й части раздела «С».

с) Оценка: недостатки по важнейшим критериям снижают оценку. Критерии: быстрая и крепкая хватка, полная и спокойная хватка до момента отпуска, внимательная и плотная охрана после отпуска. Если собака не выдерживает давление со стороны Пм, отпускает рукав под давлением или позволяет себя прогнать, раздел «С» прекращается.

Если собака в фазе охраны несколько невнимательна и/или слегка теснит Пм, упражнение оценивается на одну качественную оценку ниже. Если собака охраняет Пм очень невнимательно и/или сильно теснит его, упражнение оценивается на две качественные оценки ниже. Если собака не охраняет Пм, однако остается с ним, упражнение оценивается на три качественные оценки ниже. Если собака оставляет Пм и движется навстречу идущему к ней Пр, упражнение оценивается как «недостаточно». Если собака оставляет Пм перед указанием СИ на подход Пр или Пр подает команду, чтобы собака осталась с Пм, раздел «С» прекращается.



6. Нападение на собаку из движения:

20 баллов

а) Команды «Рядом», «Сидеть», «Фас», «Дай», «Сидеть» и «Рядом»/«Конвой».

б) Выполнение: После рапорта об окончании 1-й части раздела «С» Пр подает команду «Рядом» и уводит собаку от СИ и Пм. Пм по указанию СИ уходит в рабочее укрытие (в сторону рабочего укрытия в случае, если работают два Пм). Пр со своей собакой движется к маркированной точке на средней линии на уровне первого укрытия. При движении рядом собака должна идти внимательно к Пр, радостно и концентрированно. При этом она должна находиться своим плечом на уровне колена Пр слева в корректной позиции. На уровне первого укрытия Пр останавливается и разворачивается. По команде Пр «Сидеть» собака должна занять ОП.

Собака, сидящая корректно, спокойно и внимательно в ОП, может удерживаться Пр за ошейник, однако не должна им никак воодушевляться. По указанию СИ помощник, вооруженный мягким стеклом, выходит из рабочего укрытия и бежит к средней линии. Достигнув средней линии, Пм разворачивается в направлении к Пр с собакой и атакует их, не меняя темпа движения, сопровождая нападение угрожающими криками и движениями (замахами) стека. Как только Пм приблизится к Пр и собаке на дистанцию 50-40 шагов, Пр по указанию СИ пускает собаку на отражение нападения Пм командой «Фас». Собака должна без промедления отразить нападение, сделав энергичную и крепкую хватку. Кусать разрешается только рукав Пм. Пм оказывает на собаку давление: угрожает собаке замахами стека и теснит ее. В фазе давления надо обращать особое внимание на активность и стабильность собаки. Сам Пр не имеет права покинуть свое место.

В фазе давления собака должна вести себя уверенно и в течение всего времени показывать полную, энергичную и, прежде всего, постоянную (устойчивую) хватку. По указанию СИ Пм останавливается. После остановки Пм собака должна отпустить его после короткой переходной фазы, которая тоже оценивается. Пр может самостоятельно подать одну команду «Дай» в отмеренное для этого время.

Если собака не отпускает по первой разрешенной команде «Дай», Пр получает указание СИ на подачу двух дополнительных команд «Дай». Если собака не отпускает по третьей команде (одной разрешенной и двум дополнительным), следует дисквалификация. Во время подачи команд «Дай» Пр должен стоять спокойно, никак не воздействуя на собаку. После отпуска собака должна оставаться с Пм, плотно и внимательно его охраняя.

По указанию СИ Пр нормальным шагом и по прямой подходит к собаке и по команде «Сидеть» сажает ее в ОП. Пр разоружает Пм: Пр забирает у Пм стек.

После этого следует боковое конвоирование Пм к СИ на расстояние около 20 шагов. Разрешается подать команду «Рядом»/«Конвой». Собака должна идти с правой стороны от Пм, так, чтобы находиться между Пм и Пр. Во время конвоирования собака должна внимательно наблюдать за Пм. Однако при этом ей не разрешается теснить Пм, напрыгивать на него или хватать его. Перед СИ группа останавливается, Пр передает СИ стек и рапортует об окончании раздела «С». После рапорта по указанию СИ Пр отходит со своей свободно следующей собакой на расстояние примерно 5 шагов от Пм, занимает ОП и берет собаку на поводок. Далее Пр идет с собакой к месту оглашения результатов. Пм по указанию СИ покидает площадку.

С) Оценка: недостатки по важнейшим критериям снижают оценку. Критерии: энергичное отражение нападения с крепкой хваткой, полная и спокойная хватка до момента отпуска, внимательная и плотная охрана после отпуска.

Если собака в фазе охраны несколько невнимательна и/или слегка теснит Пм, упражнение оценивается на одну качественную оценку ниже. Если собака охраняет Пм очень невнимательно и/или сильно теснит его, упражнение оценивается на две качественные оценки ниже. Если собака не охраняет Пм, однако остается с ним, упражнение оценивается на три качественные оценки ниже. Если собака оставляет Пм и движется навстречу идущему к ней Пр, упражнение оценивается как «недостаточно». Если собака оставляет Пм перед указанием СИ на подход Пр или Пр подает команду, чтобы собака осталась с Пм, раздел «С» прекращается.



IPO 3

Испытания по IPO 3 включают:

Раздел «А»	100 баллов
Раздел «В»	100 баллов
Раздел «С»	100 баллов
Всего	300 баллов

Определение допуска к испытаниям:

В день проведения мероприятия собака должна быть не младше предписанного Правилами возраста. Никаких исключений не допускается! Условием старта является успешно сданные испытания по IPO 1 и IPO 2.

IPO 3 Раздел «А». Следовая работа:

Чужой след длиной не менее 600 шагов. Конфигурация следа должна содержать 5 прямых, 4 угла (примерно под 90°), 3 предмета. Давность (выдержка) следа – минимум 60 минут, время проработки следа – не более 20 минут.

Распределение оценки:

Удержание следа	79 баллов
Предметы	21 балл (7 + 7 + 7)
Всего	100 баллов

Если собака не нашла и не обозначила ни одного предмета, максимальная оценка должна быть «удовлетворительно».

Общие положения:

СИ или ответственный за следовую работу определяют схемы прокладываемых следов согласно условиям на имеющихся в наличии полях. Следы должны быть проложены по-разному. Не должно быть такого, чтобы на каждом следе были одинаково проложены углы, а предметы лежали через одинаковое количество шагов. Точка старта должна быть хорошо видна и отмечена табличкой, которая должна быть воткнута в землю слева от точки старта.

Последовательность стартов участников определяется жеребьевкой в присутствии СИ.

Подходящая поверхность для следовой работы:

Для следовой работы подходит любая естественная поверхность, например: луг, пашня, лесная поверхность.

Прокладка следа:

СИ или ответственный за следовую работу:

- размечает следовые поля;
- дает указания прокладчикам следа (ПС);
- осуществляет надзор за прокладкой следов.

Расположение прокладываемых следов должно соответствовать имеющемуся в наличии участку земли. При прокладке следа необходимо следить за тем, чтобы след прокладывался нормальным шагом. Нельзя допускать любой помощи со стороны ПС, недопустимо, чтобы он изменял шаг на прямых, углах или в районе предметов!

ПС (начиная со 2-й ступени IPO) должны иметь опыт в прокладывании следов.

Перед началом прокладки ПС должен предъявить предметы СИ или ответственному за след. Могут быть использованы только предметы, предоставленные организатором. Перед началом прокладки следа предметы должны быть с ПС не менее 30 минут до начала прокладки. ПС некоторое время проводит в точке



старта и затем начинает прокладывать след в указанном направлении. Прямые должны быть проложены без изменения шага. Расстояние между прямыми должно быть не менее 30 шагов. Углы должны быть также проложены нормальным шагом. При этом необходимо обращать внимание на то, чтобы собака после прохождения угла имела возможность последовательно, не прекращая работу, выйти на следующую прямую (см. рисунок). Остановка или замедление шага в районе угла не разрешены. Изменение манеры шага ПС не допускается. Собака во время прокладки следа должна находиться вне поля видимости следа.

Укладка следовых предметов:

Первый предмет кладется минимум через 100 шагов от начала следа, но не менее чем за 20 шагов до и после угла (поворота), на первой или второй прямой. Второй предмет кладется по указанию СИ, третий предмет – в конце следа. Предметы должны быть положены на след из движения. После того, как последний предмет был положен на след, ПС должен пройти еще несколько шагов в том же направлении.

Следовые предметы:

Могут быть использованы только предметы с собственным запахом ПС, которые он держал при себе не менее 30 минут. На одном следу должны использоваться предметы из разных материалов (например: текстиль, кожа, дерево). Предметы должны иметь длину примерно 10 см, ширину 2-3 см и толщину 0.5-1 см и своим цветом существенно не отличаться от поверхности. На всех мероприятиях по IPO 2, IPO 3, FH 1, FH 2 или IPO-FH на предметах должны стоять номера. Эти номера должны совпадать с номером следа.

Во время работы собаки, СИ и сопровождающие его лица не должны препятствовать команде «Проводник-собака» искать в той зоне, где они имеют на это право.

Команды:

а) Команда «Ищи».

Команда «Ищи» может подаваться в начале следа и после первого и второго предметов. После нахождения собакой ложного предмета также разрешена команда «Ищи».

Подготовка, выполнение и оценка следовой работы:

В) Выполнение:

Пр готовит свою собаку к проработке следа. Собака может прорабатывать след как на 10-метровом поводке, так и свободно. Десятиметровый поводок может быть пристегнут сверху, сбоку или проведен между передними и/или задними лапами собаки. Поводок может быть пристегнут к цепочке (только не за удавочное кольцо) или к кольцу следовой шлейки (разрешается использовать следовую шлейку или шлейку Бёттгера без дополнительных ремней). После вызова Пр сдает рапорт СИ, приняв ОП, и сообщает, поднимает ли его собака предметы или обозначает их. Перед следом, во время постановки на след и во время его проработки, любое принуждение не разрешается. Поводок должен быть минимум 10 метров. Проверка поводка, ошейника и шлейки может проводиться СИ только перед началом испытаний. Выдвигающиеся поводки (рулетки) не разрешены.

Начало работы:

По указанию СИ собаку медленно и спокойно подводят к точке старта и ставят на след. Короткая усадка собаки перед точкой старта (на расстоянии около 2-х метров) допустима. Начало работы (также и после старта с предмета) собака должна осуществлять самостоятельно по одной команде Пр без его каких-либо дополнительных воздействий. Поводок должен оставлять ей определенную свободу действий. В точке старта собака должна взять след интенсивно, спокойно и нижним чутьем. Взятие следа должно происходить без помощи Пр (кроме команды «Ищи»). Время занюхивания не важно, гораздо больше внимания СИ должен обращать на поведение собаки в начале первой прямой – имеется в виду интенсивность взятия следа.

Если собака не берет след, то после третьей безуспешной попытки начать след следовая работа прекращается.



Собака должна следовать траектории следа нижним чутьем и в одинаковом темпе. Пр следует за своей собакой на расстоянии 10 м, держа за конец поводка. При свободном поиске необходимо также соблюдать расстояние в 10 м. Поводок может провисать, если он не выпущен проводником из рук, при этом должна соблюдаться дистанция. Касание поводком земли не является ошибкой.

Эффективность поиска:

Собака должна следовать траектории следа интенсивно, упорно, уверенно и в максимально равномерном темпе (зависит от рельефа местности и сложности поверхности). Пр не обязательно должен следовать в точности по траектории движения собаки. Высокий или медленный темп работы по следу не является критерием оценки, если след прорабатывается в одинаковом темпе, уверенно и убедительно.

Углы:

Углы должны быть проработаны собакой уверенно. Проверка носом, без покидания траектории следа не является ошибкой. Петляние на углах является ошибкой. После прохождения угла собака должна продолжать поиск в том же темпе. В районе угла Пр, по возможности, должен соблюдать предписанную дистанцию.

Обозначение или поднятие предмета:

Как только собака обнаружила предмет, она должна без какого-либо воздействия Пр сразу же поднять или убедительно обозначить его. При поднятии предмета собака может оставаться стоять, сесть или подойти к Пр, который должен оставаться на месте. Продвижение собаки вперед с предметом в зубах или поднятие предмета в положении лежа являются ошибочными. Обозначать предмет собака может сидя, лежа или стоя (допустима также смена позиции обозначения от предмета к предмету). Слегка неровная укладка перед предметом не является ошибкой, укладка сбоку от предмета или сильный поворот в направлении Пр является ошибкой. Предметы, которые найдены с сильной помощью Пр, считаются пропущенными. Пример: собака не показывает предмет, но Пр воздействует на нее с помощью поводка или команды (предотвращает попытку прохождения предмета).

Как только собака подняла или обозначила предмет, Пр кладет поводок на землю и подходит к своей собаке. Подняв предмет вверх, он показывает, что нашла собака. Одновременное поднятие и обозначение собакой предмета является ошибкой. При подходе Пр для забора или поднятия предмета, Пр должен остановиться рядом с собакой, которая должна лежать спокойно на том месте, где она обозначила или подняла предмет, вплоть до возобновления работы. Из этой позиции Пр берет поводок близко к ошейнику или шлейке и пускает собаку дальше командой «Ищи» .

После этого проводник выпускает поводок на 10 метров (при работе без поводка отпускает собаку вперед на 10 метров), и собака продолжает проработку следа. После окончания следовой работы найденные предметы предъявляются СИ.

Покидание следа:

Если собака покидает траекторию следа и при этом сдерживается Пр, судья должен дать указание следовать за собакой. Пр обязан выполнить это указание. Следовая работа прекращается самое позднее тогда, когда собака покидает след более чем на длину поводка (более 10 метров для свободно ищущей собаки), или если Пр не выполняет указание СИ следовать за собакой.

Похвала собаки:

Периодическая похвала собаки на следу (к этому не относится команда «Ищи») разрешена только на ступенях IPO-VO и IPO 1. Однако эта периодическая похвала на ступенях IPO-VO и IPO 1 запрещена при прохождении собакой углов. На предметах собака может получить короткую похвалу голосом и легким оглаживанием (относится к любым ступеням IPO и FH). Но эту короткую похвалу Пр разрешено давать до или после показа предмета (запрещено дважды хвалить собаку на предмете – до показа предмета СИ и после).



Доклад о завершении работы

После окончания следовой работы найденные предметы предъявляются СИ. Игра или кормление собаки сразу после показа последнего предмета и перед докладом о завершении работы, до оглашения судьей результата (оценки и набранных баллов) запрещены. Доклад производится в ОП.

Оценка:

Оценивание работы в разделе «А» начинается с занюхивания собакой начальной точки.

От собаки ждут убедительной, уверенной, интенсивной и продолжительной работы носом (нижним чутьем), равно как и определенного уровня подготовки.

Проводник должен вести себя уверенно и стать частью процесса. Он должен быть в состоянии правильно интерпретировать реакции своей собаки, сконцентрироваться на работе. При этом его не должны отвлекать никакие внешние факторы.

СИ должен видеть не только собаку или Пр, но должен брать во внимание погодные условия, состояние местности, сложность поверхности, возможные отвлекающие факторы (внешние раздражители), время года и время суток. Он должен основывать свою оценку на совокупности всех перечисленных факторов, оказывающих влияние на работу собаки и Пр.

- Характеристики поиска (темп работы на прямой, до и после угла, до и после предмета).
- Уровень подготовки собаки (например, суетливое начало (занюхивание), несвободное поведение, избегание работы).
- Недопустимая помощь Пр.
- Сложность проработки следа:
 - состояние почвы, местность (заросшая поверхность, песок, изменение поверхности и рельефа, влажность);
 - следы зверей;
 - ветер;
 - погода (жара, холод, дождь, снег);
 - изменения запаха.

В результате оценка должна выставляться с учетом всех перечисленных выше критериев.

После того, как Пр с готовой к прохождению следа собакой сдал рапорт, СИ должен занять такое положение, чтобы следовать за Пр с собакой так, чтобы видеть происходящее, а также и факторы, оказывающие влияние на следовую работу. Например, чтобы он мог заметить дополнительную команду, помощь или другое влияние на собаку со стороны Пр. Расстояние до работающей собаки следует выбирать так, чтобы это негативно не сказывалось на работе собаки. СИ должен быть свидетелем общей картины следовой работы.

Он должен оценивать, с каким усердием, какой уверенностью или неуверенностью, тщательностью или небрежностью собака выполняет свою работу.

Быстрая или медленная работа собаки не является критерием оценки, если след прорабатывается интенсивно, убедительно и в одинаковом темпе, и при этом собака показывает позитивное поведение на следу.

Проверка носом без покидания траектории следа не считается ошибочной. Петляние, работа верхним чутьем, кружение на углах, длительная похвала, помощь голосом и поводком во время следовой работы или на предметах, ошибочное поднятие или обозначение предметов, ложное обозначение влекут за собой соответствующее снижение оценки (до 4 баллов).

Сильное петляние с потерей интенсивности, бурная (нервная, суетливая) работа, опорожнение на следу, мышкование влекут за собой соответствующее снижение оценки (до 8 баллов).

Если собака покидает траекторию следа больше, чем на длину поводка (при работе без поводка больше, чем на 10 метров), следовая работа прекращается. Если собака покидает траекторию следа и при этом



сдерживается Пр, судья должен дать указание Пр следовать за собакой. Если Пр это указание не выполнит, СИ распоряжается о прекращении следовой работы.

Если через максимальное время, выделенное для следовой работы (IPO 1 и IPO 2 – 15 минут после занюхивания в начальной точке, IPO 3 – 20 минут после занюхивания в начальной точке) собака не дошла до конца следа, СИ дает указание на прекращение следовой работы. Собака получает оценку за работу, показанную до ее снятия.

Если собака показывает на одном следу разную работу на предметах (поднятие и обозначение), это следует считать ошибочным. Оцениваются только те предметы, которые соответствуют типу работы, заявленному Пр при рапорте.

Ложное поднятие или обозначение предмета включается в оценку за данную прямую. При этом, если Пр вынужден подойти к собаке (собака приносит ложный предмет) и командой «Ищи» поставить ее на след для продолжения работы, следует снижение оценки на 4 балла. Если при этом Пр не подходит к собаке, а дает команду «Ищи», находясь от нее на длине поводка (при свободном поиске – на расстоянии 10 метров), следует снижение оценки на 2 балла.

За неподнятые или необозначенные предметы баллы не проставляются. Если не найден ни один из положенных ПС предметов, раздел «А» оценивается максимально на «удовлетворительно».

Особенно важно обратить внимание, что при этом Пр не показывает элемент следовой работы «Постановка на след после предмета».

Если у собаки из-за внезапного появления какого-либо дикого животного просыпается охотничий азарт, Пр может дать команду «Лежать». После этого по указанию СИ Пр может попытаться продолжить работу. Если это не удастся, СИ останавливает следовую работу, и следует дисквалификация (оценка: «Дисквалификация за непослушание»).

Прекращение работы/дисквалификация:

Поведение	Результат
Собака 3 раза безуспешно ставится на след.	Прекращение работы!
<ul style="list-style-type: none">➤ Все ступени IPO: Собака покидает след более, чем на длину поводка, или Пр игнорирует указание СИ следовать за собакой.➤ В предписанное Правилами время собака не достигает конца следа. <p>IPO 2 – 15 минут после начала работы.</p>	Прекращение работы, собака получает оценку за показанную до ее снятия работу. Описание работы до момента прерывания!
<ul style="list-style-type: none">➤ Собака поднимает предмет и не отдает его по трем командам Пр «Дай» (одной разрешенной и двум дополнительным) .➤ Собака идет за дикими животным и не возвращается на след даже после попыток Пр поставить ее на след после команды «Лежать».	Дисквалификация за непослушание!

Форма следа

Далее показаны примеры конфигурации следа, они могут быть также проложены зеркально.

IPO 3

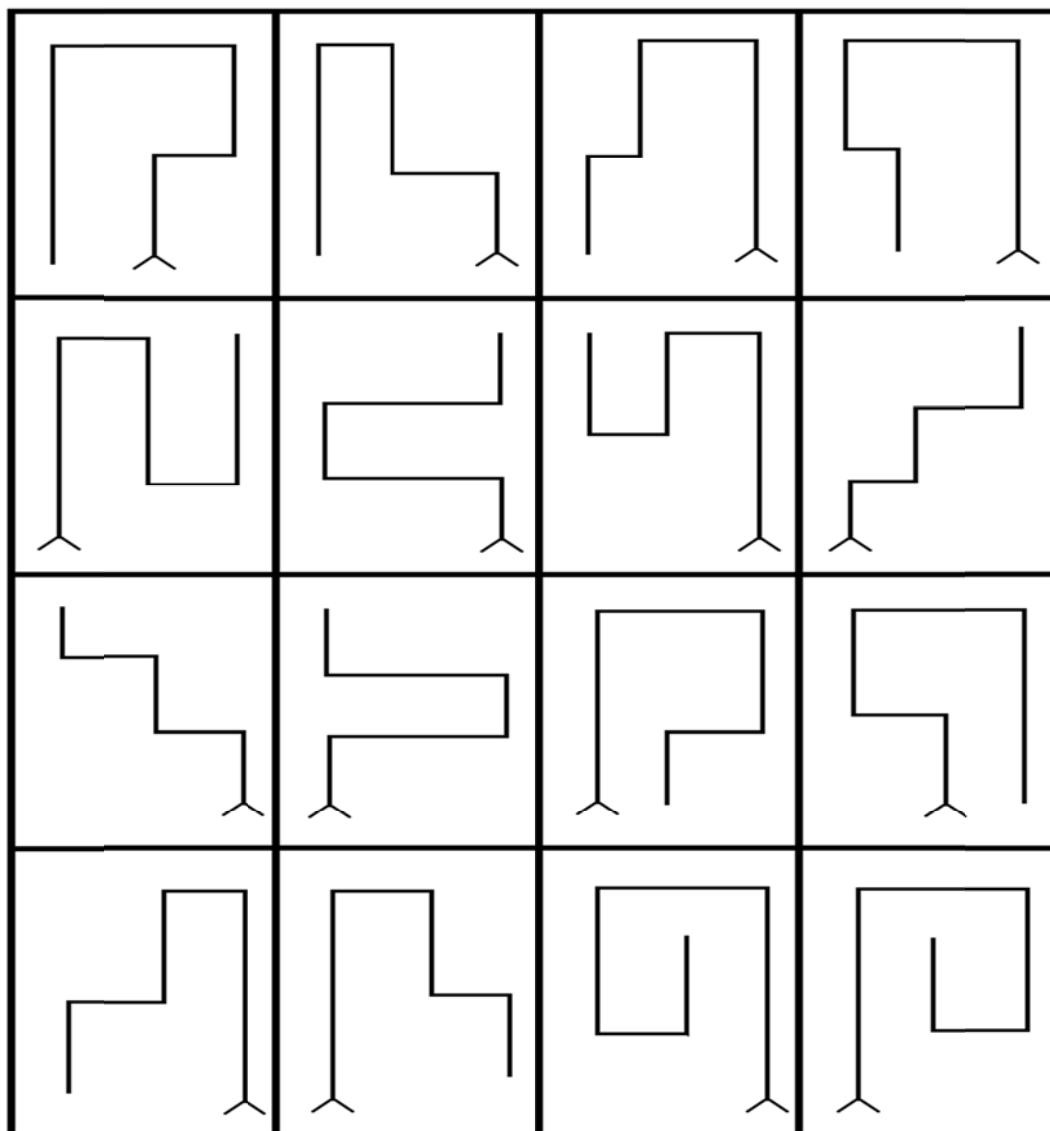

ИРО 3

Раздел «В». Послушание:

Упражнение 1	Движение рядом	10 баллов
Упражнение 2	Усадка из движения	10 баллов
Упражнение 3	Укладка с подзывом	10 баллов
Упражнение 4	Остановка из бега	10 баллов
Упражнение 5	Апортировка на ровной поверхности	10 баллов
Упражнение 6	Апортировка через барьер	15 баллов
Упражнение 7	Апортировка через наклонную стенку	15 баллов
Упражнение 8	Высыл вперед с укладкой	10 баллов
Упражнение 9	Укладка при отвлечении	10 баллов
Всего		100 баллов



Общие положения:

В ступени IPO 3 Пр выходит с собакой, снятой с поводка, и в ОП сдает рапорт СИ.

Особенно в разделе «Послушание» необходимо обращать внимание, работает ли собака под давлением, или она показывает уверенную и радостную работу и не является «спортивным инвентарем» проводника.

Во время всех упражнений собака должна показывать радостную работу в сочетании с требуемой концентрацией. При всей темпераментности выполнения собакой работы надо обращать внимание также на корректное выполнения ею упражнений – это обязательно должно найти отражение в комментариях СИ и выставленной им оценке.

Если Пр забыл выполнить целое упражнение, то СИ немедленно должен потребовать, чтобы пропущенное упражнение было показано. Оценка в этом случае не снижается. Пропуск отдельных элементов упражнений влияет на конечную оценку.

Не позднее, чем перед началом раздела «В», СИ должен проверить все оборудование, предусмотренное Правилами по IPO. Оборудование должно соответствовать всем требованиям действующих Правил.

Стартовый (сигнальный) пистолет, который используется в упражнениях «Движение рядом» и «Укладка при отвлечении» должен иметь калибр 6 мм.

СИ дает указание на начало каждого упражнения. Остальные элементы, такие как повороты, развороты, остановки, смена темпа движения и тому подобное, выполняются Пр самостоятельно без указания судьи. Команды определяются Правилами. Команды – произносимые нормальным тоном, короткие, состоящие из одного слова приказы. Они могут даваться на любом языке, однако должны быть одинаковы для данного действия. Если собака после третьей команды не выполняет упражнение или его элемент, данное упражнение прекращается и остается без оценки. При подзыве вместо команды «Ко мне» может быть использована кличка собаки. Кличка собаки в сочетании с командой подзыва считается дополнительной командой.

Начало упражнения:

СИ дает указание к началу упражнения.

Основная позиция (ОП):

Основную позицию следует занимать, когда второй Пр, который пошел с собакой на укладку, принял ОП для упражнения «Укладка при отвлечении». С этих принятых ОП начинается оценка обеих собак.

Каждое упражнение начинается и заканчивается ОП. В ОП Пр стоит спортивно (прямо и стройно). При этом не разрешается ставить ноги на ширине плеч, переступить с ноги на ногу и излишне шевелиться.

В ОП, которую перед началом каждого упражнения разрешено занимать только один раз, собака должна сидеть спокойно, прямо и внимательно, плотно у левой ноги Пр так, чтобы плечо собаки находилось на уровне колена Пр. Занимать ОП перед началом упражнения разрешается только один раз. Короткая похвала разрешается только в конце каждого упражнения и только в заключительной ОП. После этого Пр может заново занять ОП. В любом случае между похвалой и началом нового упражнения должна быть выдержана четкая пауза (примерно 3 секунды).

Из ОП происходит так называемое развитие упражнения. Пр должен показать развитие не менее 10, но и не более 15 шагов, прежде чем будет дана команда к выполнению элемента упражнения. Перед подачей следующей команды между такими элементами, как подход собаки и занятие ОП, а также при подходе Пр к сидящей, стоящей или лежащей собаке, должна быть выдержана четкая пауза (примерно 3 секунды). Подходить к собаке Пр может как спереди, так и сзади.

Ошибки в ОП и развитии ведут к снижению оценки за упражнение.



Движение рядом должно быть также продемонстрировано на всех возможных переходах между упражнениями, также и при взятии Пр апортировочных предметов со стойки. При этом раскрепощение собаки и игра не разрешаются.

Разворот на 180° должен совершаться Пр через левое плечо. Собака может совершать разворот, как обходя Пр сзади, так и оставаясь спереди Пр. При этом исполнение разворота должно быть одинаковым на протяжении всего экзамена.

После фронтальной усадки собака может занять ОП, как оставаясь спереди Пр, так и обходя Пр сзади.

Барьер имеет высоту 100 см и ширину 150 см. Наклонная стенка состоит из двух стенок шириной 150 см и высотой 191 см, скрепленных сверху между собой. Эти две стенки разведены на такое расстояние, чтобы вертикальная высота равнялась 180 см. Вся поверхность наклонной стенки должна быть покрыта противоскользящим материалом. На стенках в верхней половине должны быть закреплены три поперечные планки 24/28 мм. Все участвующие собаки должны прыгать через одни и те же препятствия.

При апортировке разрешаются только деревянные апортировочные предметы весом, соответствующим ступени IPO и выполняемому упражнению (в IPO 3 в упражнении «Апортировка на ровной поверхности» используется апортировочный предмет весом 2000 грамм, на упражнениях «Апортировка через барьер» и «Апортировка через наклонную стенку» используется апортировочный предмет весом 650 грамм). Все участники должны использовать только предметы, предоставленные организаторами. Запрещено использовать свои апортировочные предметы. На всех апортировочных упражнениях не разрешается предвзятельно давать собаке подержать предмет в пасти.

Разделение упражнений:

Упражнения «Сидеть из движения», «Укладка с подзывом», «Остановка из шага», «Остановка из бега» могут быть разделены на две части для получения дифференцированной оценки.

Разделение осуществляется следующим образом:

1 часть –	Основная позиция, развитие, выполнение элемента	= 5 баллов
2 часть –	Дальнейшие действия, в том числе и поведение собаки до завершения упражнения	= 5 баллов

При оценке каждого упражнения следует внимательно наблюдать за поведением собаки, начиная с основной позиции и до окончания упражнения.

Дополнительные команды:

Если собака после третьей команды не выполняет упражнение, то это упражнение получает оценку «недостаточно» (0 баллов). Если собака выполняет часть упражнения (в упражнениях, которые можно разделить на две части – см. предыдущий пункт) после 3-кратного повторения команды, то упражнение максимально оценивается как «высокое недостаточно».

При подзыве вместо команды «Ко мне» может быть использована кличка собаки. Кличка собаки в сочетании с командой подзыва считается дополнительной командой.

Снижение оценки за дополнительные команды:

Одна дополнительная команда:	«удовлетворительно» за часть упражнения;
Две дополнительные команды:	«недостаточно» за часть упражнения.

Пример для упражнения с оценкой в 5 баллов:

Одна дополнительная команда:	«удовлетворительно»	из 5 баллов:	= – 1,5 балла;
Две дополнительная команда:	«недостаточно»	из 5 баллов:	= – 2,5 балла.



Перед подачей следующей команды между такими элементами, как подход собаки и занятие ОП, а также при подходе Пр к сидящей, стоящей или лежащей собаке должна быть выдержана четкая пауза (примерно 3 секунды).

Когда собака, которую ведут на укладку, дошла до места укладки и там заняла ОП, Пр, который начинает упражнение «Движение рядом», должен принять ОП.

1. Движение рядом:

10 баллов

а) Команда «Рядом».

Команда может подаваться только в начале движения и при смене темпа.

б) Выполнение: Пр подходит со своей свободно следующей собакой к СИ, сажает собаку в ОП и сдает рапорт. После разрешения СИ Пр со свободно следующей с ним собакой идет к месту начальной ОП. По дальнейшему указанию СИ Пр начинает упражнение. Из корректной ОП собака должна по команде Пр «Рядом» следовать за Пр с левой стороны внимательно, радостно и корректно так, чтобы плечо собаки располагалось на уровне колена Пр. При остановках Пр собака должна садиться самостоятельно, быстро и прямо. В начале упражнения Пр проходит со своей собакой 50 шагов без остановки, после разворота на 180° и последующих 10-15 шагов Пр должен продемонстрировать бег и замедленное движение (каждое – не менее 10 шагов). Переход от бега к замедленному движению должен быть показан без промежуточного нормального шага. Различные темпы движения должны четко различаться между собой по скорости. Далее нормальным шагом проводником должны быть продемонстрированы минимум два правых, один левый повороты и два разворота на 180°. Остановка из нормального шага должна быть показана после второго разворота. Разворот выполняется Пр через левое плечо (разворот на 180° на месте). При этом возможны 2 варианта движения собаки:

- собака обегает Пр сзади, выполняя правый разворот на 180°;
- собака показывает левый разворот на 180° на месте перед Пр.

Вариант выполнения разворота на 180° должен быть одинаковым на протяжении всех испытаний.

Остановка из нормального шага должна быть показана минимум один раз после второго разворота.

Собака должна всегда находиться плотно у левой ноги Пр так, чтобы плечо собаки располагалось на уровне колена Пр. Она не имеет право забегать вперед, отклоняться в сторону или отставать. Пр должен выполнять разворот на 180° только через левое плечо.

Во время того, как Пр с собакой проходит первую прямую, должны быть произведены два выстрела из стартового пистолета (калибр 6 мм) с интервалом в 5 секунд на расстоянии минимум 15 шагов от собаки. Собака не должна показывать реакции на выстрел. Если собака демонстрирует боязнь выстрела, следует дисквалификация с лишением всех уже заработанных баллов. В конце упражнения Пр по указанию СИ проходит через перемещающуюся группу людей, состоящую как минимум из четырех человек. При этом Пр с собакой должен обойти одного человека слева, и одного – справа, выполнив минимум одну остановку в группе. СИ может потребовать повторения прохождения через группу людей. По указанию СИ Пр с собакой покидает группу и занимает ОП. Эта завершающая ОП является начальной позицией для следующего упражнения.

с) Оценка: забегание вперед, отклонение в сторону, отставание, дополнительные команды, помощь корпусом Пр, невнимательность на всех типах движения, поворотах и разворотах и/или зажатость собаки влекут за собой снижение оценки.

2. Усадка из движения:

10 баллов

а) Команды «Рядом» и «Сидеть».

б) Выполнение: из корректной ОП Пр подает команду «Рядом» и со свободно следующей собакой начинает движение вперед. В развитии собака должна следовать за Пр корректно, внимательно, радостно,



быстро и концентрированно. При этом она должна оставаться в корректной позиции так, чтобы плечо собаки располагалось на уровне колена Пр. После 10-15 шагов собака должна немедленно сесть в направлении движения по команде «Сидеть», поданной Пр, который не должен останавливаться, изменять темп движения или оглядываться. Еще через 15 шагов Пр останавливается и тут же разворачивается лицом к спокойно сидящей собаке. По указанию судьи Пр возвращается к собаке и занимает позицию с ее правой стороны. При этом Пр может подойти к собаке спереди или обойти собаку сзади.

с) Оценка: ошибки в начальной ОП, в развитии упражнения, медленная усадка, невнимательное и неспокойное поведение собаки во время усадки влекут за собой снижение оценки. Если собака остается стоять или ложится по команде «Сидеть», снимается 5 баллов, при этом другие ошибки в поведении и работе собаки и проводника учитываются дополнительно.

3. Укладка с подзывом:

10 баллов

а) Команды «Рядом», «Рядом», «Лежать», «Ко мне» и «Рядом».

б) Выполнение: из корректной ОП Пр подает команду «Рядом» и со свободно следующей собакой начинает движение вперед – сначала 10-15 шагов нормальным шагом, затем, подав команду «Рядом», бегом. В развитии собака должна следовать за Пр корректно, внимательно, радостно, быстро и концентрированно. При этом она должна оставаться в корректной позиции так, чтобы плечо собаки располагалось на уровне колена Пр. После 10-15 шагов бегом собака должна немедленно лечь в направлении движения по команде «Лежать», поданной Пр, который не должен останавливаться, изменять темп движения или оглядываться. Еще через 30 шагов Пр останавливается и тут же разворачивается лицом к спокойно лежащей собаке. По указанию судьи Пр подзывает собаку к себе командой «Ко мне» или используя кличку собаки. Собака должна подбежать к Пр радостно, быстро и по прямой и сесть перед ним плотно и корректно. По команде «Рядом» собака должна быстро и корректно занять ОП с левой стороны от проводника так, чтобы плечо собаки находилось на уровне колена Пр.

с) Оценка: ошибки в начальной ОП, в развитии упражнения, медленная укладка, невнимательное и неспокойное поведение во время укладки, медленный подход собаки к Пр, замедление движения при подходе, позиция Пр «ноги на ширине плеч», ошибки при фронтальной усадке и занятии ОП влекут за собой снижение оценки. Если собака остается стоять или садится по команде «Лежать», снимается 5 баллов, при этом другие ошибки в поведении и работе собаки и проводника учитываются дополнительно.

4. Остановка из бега:

10 баллов

а) Команды «Рядом», «Стоять», «Ко мне» и «Рядом».

б) Выполнение: из корректной ОП Пр подает команду «Рядом» и со свободно следующей собакой начинает движение вперед бегом. В развитии собака должна следовать за Пр корректно, внимательно, радостно, быстро и концентрированно. При этом она должна оставаться в корректной позиции так, чтобы плечо собаки располагалось на уровне колена Пр. После 10-15 шагов собака должна немедленно остановиться в направлении движения по команде «Стоять», поданной Пр, который не должен останавливаться, изменять темп движения или оглядываться. Еще через 30 шагов Пр останавливается и тут же разворачивается лицом к своей спокойно стоящей собаке. По указанию судьи Пр подзывает собаку к себе командой «Ко мне» или используя кличку собаки. Собака должна подбежать к Пр радостно, быстро и по прямой и сесть перед ним плотно и корректно. По команде «Рядом» собака должна быстро и корректно занять ОП с левой стороны от Пр так, чтобы плечо собаки находилось на уровне колена Пр.

с) Оценка: ошибки в начальной ОП, в развитии упражнения, продвижение собаки вперед после команды и при отходе Пр, невнимательное и неспокойное поведение собаки во время стойки, медленный подход собаки к Пр, замедление движения при подходе, позиция Пр «ноги на ширине плеч», ошибки при фронтальной усадке и занятии ОП влекут за собой снижение оценки. Если собака садится или ложится по команде «Стоять», снимается 5 баллов, при этом другие ошибки в поведении и работе собаки и Пр учитываются дополнительно.

5. Апортировка на ровной поверхности:**10 баллов**

а) Команды «Апорт», «Дай» и «Рядом».

б) Выполнение: из корректной ОП Пр выбрасывает апортировочный предмет весом в 2000 гр примерно на расстояние 10 шагов. При этом собака должна спокойно и свободно сидеть в ОП рядом с Пр. Команда «Апорт» может быть подана только, когда предмет спокойно лежит на земле. Изменение позиции Пр при этом не разрешается. По команде «Апорт» собака должна быстро и по прямой подбежать к апортировочному предмету, немедленно его поднять, быстро и по прямой принести Пр. Собака должна плотно и корректно сесть перед Пр и спокойно удерживать апортировочный предмет в пасти до тех пор, пока Пр после 3-секундной паузы не заберет у нее предмет по команде «Дай». После отдачи собакой апортировочного предмета Пр должен держать предмет в опущенной руке с правой стороны. По команде «Рядом» собака должна быстро и корректно занять ОП с левой стороны от Пр так, чтобы плечо собаки находилось на уровне колена Пр.

На протяжении всего упражнения Пр не имеет права покидать свое место.

с) Оценка: ошибки в ОП, медленное движение к апортировочному предмету, ошибки при поднятии предмета, медленное движение к Пр, падение предмета, игра с предметом или жевание, позиция Пр «ноги на ширине плеч», ошибки во фронтальной усадке и занятии ОП влекут за собой снижение оценки. Выброс апорта на слишком короткое расстояние и помощь Пр без изменения своего местоположения также влекут за собой снижение оценки. Если Пр покидает свою позицию до окончания упражнения, оно оценивается как «недостаточно». Если собака не приносит предмет, за упражнение ставится 0 баллов.

6. Апортировка через барьер (100 см):**15 баллов**

а) Команды «Барьер», «Ко мне», «Рядом».

б) Выполнение: Пр с собакой занимают ОП минимум в 5 шагах перед барьером. Из корректной ОП Пр выбрасывает через барьер апортировочный предмет весом в 650 грамм. Команда «Барьер» может быть подана только, когда предмет спокойно лежит на земле. Собака, спокойно и свободно сидящая в ОП рядом с Пр, по команде «Барьер» и команде «Апорт» (команда «Апорт» должна быть подана во время прыжка, когда собака находится над барьером) должна свободно перепрыгнуть через барьер, быстро и по прямой подбежать к апортировочному предмету, немедленно его поднять, прыгнуть обратно, быстро и по прямой принести предмет Пр. Собака должна плотно и корректно сесть перед Пр и спокойно удерживать апортировочный предмет в пасти до тех пор, пока Пр после 3-секундной паузы не заберет у нее предмет по команде «Дай». После отдачи собакой апортировочного предмета Пр должен держать предмет в опущенной руке с правой стороны. По команде «Рядом» собака должна быстро и корректно занять ОП с левой стороны от Пр так, чтобы плечо собаки находилось на уровне колена Пр.

На протяжении всего упражнения Пр не имеет права покидать свое место.

с) Оценка: ошибки в ОП, медленный неэнергичный прыжок и медленное нецелестремленное движение к апортировочному предмету, ошибки при поднятии предмета, медленный неэнергичный обратный прыжок, медленное нецелестремленное движение к Пр, падение предмета, игра с предметом или жевание, позиция Пр «ноги на ширине плеч», ошибки во фронтальной усадке и занятии ОП влекут за собой снижение оценки. За касание барьера снимается до 1 балла за каждый прыжок, за опорный прыжок – до 2 баллов.

Распределение баллов за апортировку через барьер:

Прыжок туда	Поднос предмета	Прыжок обратно
5 баллов	5 баллов	5 баллов

Получение неполной оценки возможно лишь в том случае, когда из трех частей упражнения (прыжок туда – поднос предмета – прыжок обратно) выполнены хотя бы один прыжок и поднос предмета:

Прыжки и поднос предмета выполнены безупречно

= 15 баллов



Прыжок туда или обратно не выполнен, предмет принесен безусловно = 10 баллов
Прыжки туда и обратно выполнены безусловно, предмет не принесен = 0 баллов

Если предмет после броска лег сильно в стороне или Пр считает, что предмет плохо будет виден собаке после прыжка, Пр имеет право перебросить апортировочный предмет с разрешения или по указанию СИ без снижения оценки. Собака при этом должна оставаться сидеть по команде Пр «Сидеть». Если собака срывается с места и следует за Пр вокруг барьера (перебегает за Пр на другую сторону), упражнение оценивается как «недостаточно», 0 баллов. Если собака покидает позицию, но остается перед барьером, то упражнение может быть продолжено с соответствующим снижением оценки.

Помощь Пр без изменения позиции ведет к соответствующему снижению оценки. Если Пр покидает свою позицию перед концом упражнения, оно оценивается как «недостаточно».

Если при прыжке барьер опрокидывается, упражнение повторяется, но при этом оценивается только второй прыжок и поднос предмета, а первый прыжок оценивается как «низкое недостаточно» (- 4 балла).

Если после третьей команды Пр «Дай» собака не отдает предмет, следует дисквалификация, поскольку раздел «В» не может быть дальше продолжен.

7. Апортировка через наклонную стенку (180 см):

15 баллов

а) Команды «Барьер», «Ко мне», «Рядом».

б) Выполнение: Пр с собакой занимают ОП минимум в 5 шагах перед наклонной стенкой. Из корректной основной позиции Пр выбрасывает через наклонную стенку апортировочный предмет весом в 650 грамм. Команда «Барьер» может быть подана только, когда предмет спокойно лежит на земле. Собака, спокойно и свободно сидящая в ОП рядом с Пр, по команде «Барьер» и команде «Апорт» (команда «Апорт» должна быть подана во время лазающего прыжка, когда собака находится на коньке) должна быстро и энергично перелезть через наклонную стенку, быстро и по прямой подбежать к апортировочному предмету, немедленно его поднять, быстро и энергично перелезть обратно, быстро и по прямой принести предмет Пр. Собака должна плотно и корректно сесть перед Пр и спокойно удерживать апортировочный предмет в пасти до тех пор, пока Пр после 3-секундной паузы не заберет у нее предмет по команде «Дай». После отдачи собакой апортировочного предмета Пр должен держать предмет в опущенной руке с правой стороны. По команде «Рядом» собака должна быстро и корректно занять ОП с левой стороны от Пр так, чтобы плечо собаки находилось на уровне колена Пр.

На протяжении всего упражнения Пр не имеет права покидать свое место.

с) Оценка: ошибки в ОП, медленный неэнергичный лазающий прыжок и медленное нецеленаправленное движение к апортировочному предмету, ошибки при поднятии предмета, медленный неэнергичный обратный лазающий прыжок, медленное нецеленаправленное движение к Пр, падение предмета, игра с предметом или жевание, позиция Пр «ноги на ширине плеч», ошибки во фронтальной усадке и занятии ОП влекут за собой снижение оценки.

Распределение баллов за апортировку через наклонную стенку:

Лазающий прыжок туда	Поднос предмета	Лазающий прыжок обратно
5 баллов	5 баллов	5 баллов

Получение неполной оценки возможно лишь в том случае, когда из трех частей упражнения (лазающий прыжок туда – поднос предмета – лазающий прыжок обратно) выполнены хотя бы один прыжок и поднос предмета:

Прыжки и поднос предмета выполнены безусловно = 15 баллов
Прыжок туда или обратно не выполнен, предмет принесен безусловно = 10 баллов
Прыжки туда и обратно выполнены безусловно, предмет не принесен = 0 баллов



Если предмет после броска лег сильно в стороне или Пр считает, что предмет плохо будет виден собаке после прыжка, Пр имеет право перебросить апортировочный предмет с разрешения или по указанию СИ без снижения оценки. Собака при этом должна оставаться сидеть по команде Пр «Сидеть». Если собака срывается с места и следует за Пр вокруг наклонной стенки (перебегает за Пр на другую сторону), упражнение оценивается как «недостаточно», 0 баллов. Если собака покидает позицию, но остается перед барьером, то упражнение может быть продолжено с соответствующим снижением оценки.

Помощь Пр без изменения позиции ведет к соответствующему снижению оценки. Если Пр покидает свою позицию перед концом упражнения, оно оценивается как «недостаточно».

Если после третьей команды Пр «Дай» собака не отдает предмет, следует дисквалификация, поскольку раздел «В» не может быть дальше продолжен.

8. Высыл вперед с укладкой:

10 баллов

а) Команды «Рядом», «Вперед», «Лежать» и «Сидеть».

б) Выполнение: из корректной ОП Пр подает команду «Рядом» и со свободно следующей собакой начинает движение вперед в указанном направлении. После 10-15 шагов Пр подает команду «Вперед» с одновременным однократным жестом поднятой руки, указывающим направление высылы, и останавливается. Незамедлительно собака должна целеустремленно, прямолинейно и быстро удалиться на расстояние минимум 30 шагов в указанном направлении. По указанию СИ Пр подает команду собаке «Лежать», после чего собака должна сразу лечь и лежать спокойно до подхода Пр без его дополнительного воздействия. Пр может держать руку вытянутой в направлении высылы до тех пор, пока собака не ляжет. По указанию СИ Пр подходит к собаке и занимает позицию с ее правой стороны. После этого, выдержав паузу примерно 3 секунды, Пр по указанию СИ сажает свою собаку в ОП командой «Сидеть». По этой команде собака должна быстро занять ОП у левой ноги Пр.

в) Оценка: ошибки в начальной ОП, в развитии упражнения, движение Пр вслед за собакой после команды «Вперед», собака медленно бежит вперед, сильное отклонение в сторону от указанного направления, выбегание вперед на слишком короткое расстояние, замедленная или преждевременная укладка, беспокойное поведение собаки во время укладки, преждевременное изменение положения собаки при укладке или преждевременное занятие ОП при подходе Пр ведут к снижению оценки. Дополнительная помощь, например дополнительные команды «Вперед» или «Лежать», также ведет к соответствующему снижению оценки.

После достижения собакой при высыле вперед требуемого расстояния судья дает указание Пр на укладку собаки. Если Пр не удается остановить собаку, упражнение оценивается как «недостаточно», 0 баллов.

При этом за дополнительные команды «Лежать» баллы из оценки вычитаются следующим образом:

- первая дополнительная команда - минус 1,5 балла;
- вторая дополнительная команда - минус 2,5 балла;

Если собака остановилась, но не легла по второй дополнительной команде оценка снижается на 3,5 балла.

Прочее ошибочное поведение собаки или Пр также ведет к дополнительному снижению оценки. Если собака в результате движения вперед не останавливается и покидает пределы места испытаний/соревнований или возвращается назад к Пр, упражнение оценивается как «недостаточно», 0 баллов.

9. Укладка при отвлечении:

10 баллов

а) Команды «Лежать», «Сидеть».

б) Выполнение: в начале выполнения раздела «В» другой собакой, Пр идет со своей собакой в указанное СИ место и принимает ОП. Далее Пр по указанию СИ укладывает собаку командой «Лежать». При этом около нее запрещается оставлять поводок или любые другие предметы. Пр, не оборачиваясь, отходит от



собаки минимум на 30 шагов туда, где он будет находиться вне поля зрения собаки (в установленное заранее для этой цели укрытие). Собака должна оставаться лежать спокойно без каких-либо воздействий. Пр, пока другая собака демонстрирует упражнения с 1 по 7. По указанию СИ Пр подходит к своей собаке и занимает позицию справа от нее. Примерно через 3 секунды по указанию СИ, Пр подает собаке команду на «Сидеть». Собака должна быстро и корректно занять ОП.

с) Оценка: беспокойное поведение Пр, а также другая скрытая помощь, беспокойное поведение собаки во время укладки, преждевременное изменение положения собаки при укладке или преждевременное занятие ОП при подходе Пр ведут к снижению оценки. Если собака остается сидеть или стоять (то же относится и к изменению положения во время укладки), но не покидает места укладки, ставится неполная оценка. Если собака удаляется с места укладки далее, чем на 3 метра до окончания упражнения № 6 другой собакой, упражнение оценивается как «недостаточно», 0 баллов; то же самое, но после окончания упражнения № 6 другой собакой – ставится неполная оценка. Если собака движется навстречу идущему к ней Пр, из оценки может быть вычтено до 3 баллов.

ИРО 3 Раздел «С». Защита:

Упражнение 1	Поиск помощника	10 баллов
Упражнение 2	Удержание и облаивание	10 баллов
Упражнение 3	Предотвращение попытки бегства помощника	10 баллов
Упражнение 4	Отражение нападения из фазы охраны	20 баллов
Упражнение 5	Заднее конвоирование	5 баллов
Упражнение 6	Нападение на собаку из заднего конвоирования	15 баллов
Упражнение 7	Нападение на собаку из движения	10 баллов
Упражнение 8	Отражение нападения из фазы охраны	20 баллов
Всего:		100 баллов

Общие положения:

На подходящей для испытаний площадке (поле, стадион и т.п.) устанавливаются 6 укрытий по ее боковым сторонам по три с каждой стороны в шахматном порядке (см. рисунок). Необходимая маркировка площадки должна быть хорошо видна СИ, помощнику (Пм) и Пр.

Помощник по защите/Экипировка помощника по защите:

Пм должен быть одет в защитный костюм и иметь для работы защитный рукав и мягкую палку (стек). Рукав должен быть оснащен удобным для укуса собаки рустом и натуральным джутовым покрытием. Если Пм необходимо держать в поле зрения собаку, то на фазах охраны он может двигаться. Однако при этом он не должен угрожать собаке и совершать оборонительные движения. Пм должен прикрывать свое тело защитным рукавом. Порядок обезоруживания Пм определяет сам Пр (имеется в виду момент, когда Пр забирает стек у Пм перед боковым конвоированием).

На мероприятиях по всем трем ступеням ИРО может работать один Пм. Начиная с 7 собак суммарно по всем ступеням ИРО, должны работать два Пм. Для всех участников мероприятия должны работать одни и те же помощники. Одноразовая замена одного Пм допускается в том случае, если Пм является участником мероприятия в качестве проводника.

Доклад:

- Пр делает доклад СИ, сняв с поводка собаку, находящуюся в ОП.
- Затем Пр принимает ОП перед упражнением «Поиск помощника».
- По указанию судьи Пр из ОП посылает собаку на поиск помощника.

Примечание:

В том случае, если Пр не может сделать доклад в установленном порядке: например, собака вышла из-под контроля, возбужденно бежит к укрытию или свободно бегаем по полю, – ему разрешается дать три команды для подзыва собаки. Если собака после третьей команды не подходит к Пр, раздел «С» прекра-

щается, и следует «Дисквалификация за непослушание». Собаки, не подконтрольные своим Пр; которые после защитных упражнений не отпускают рукав или отпускают его в результате механических воздействий на них со стороны Пр; которые кусают Пм за иные части тела, кроме защитного рукава, подлежат дисквалификации. При этом оценка TSB не ставится.

Маркировка:

Предписанная Правилами маркировка должна быть хорошо видна СИ, Пм и Пр.

Она должна быть нанесена:

- в месте, где стоит Пр при отзыве собаки из укрытия;
- в месте начала побега Пм и месте остановки Пм на побеге;
- в месте укладки собаки для предотвращения побега;
- в месте, где стоит Пр перед упражнением «Нападение на собаку из движения».

Собаки, которые проявляют слабость при выполнении защитных упражнений или позволяют себя прогнать, снимаются с дальнейшего участия в разделе «С». Для них раздел «С» прекращается, балльная оценка не ставится, выставляется оценка TSB и качественная оценка защитного раздела «недостаточно».

Команда «Дай» во всех упражнениях разрешена 1 раз. Ниже в таблице приведены штрафные баллы за ошибки отпуска и дополнительные команды «Дай»:

Замедленный отпуск	Первая дополнительная команда и немедленный	Первая дополнительная команда и замедленный	Вторая дополнительная команда и немедленный отпуск	Вторая дополнительная команда и замедленный отпуск	Собака не отпускает после двух дополнительных команд и последующих воздействий
0,5 – 3,0	3,0	3,5 – 6,0	6,0	6,5 – 9,0	Дисквалификация

1. Поиск помощника:**10 баллов**

а) Команды «Ищи», «Ко мне». Команда «Ко мне» может также применяться в сочетании с кличкой собаки.

б) Выполнение: Пм, невидимый для собаки, находится в последнем (шестом/рабочем) укрытии. Пр с собакой, снятой с поводка, занимает позицию перед первым укрытием на воображаемой средней линии между двумя рядами укрытий таким образом, чтобы собака имела возможность обежать все шесть укрытий. По указанию СИ начинается раздел «С». По короткой команде «Ищи» и жесту правой или левой руки, (эти жесты могут быть повторены при посыле собаки на обыск следующих укрытий), собака должна быстро удалиться от Пр и быстро и целеустремленно побежать к указанному им укрытию и обежать его внимательно и плотно.

Как только собака обежала укрытие, Пр снова подзывает ее к себе командой «Ко мне» (может применяться в сочетании с кличкой собаки) и посылает ее, не прекращая движения, новой командой «Ищи» к следующему укрытию. При выполнении этого упражнения Пр двигается нормальным шагом по воображаемой средней линии между двумя рядами укрытий, которую он не должен покидать во время поиска Пм. Собака должна все время находиться перед Пр. Как только собака достигла рабочего укрытия, Пр должен остановиться. Команды и сигналы после этого не разрешаются.

с) Оценка: недостатки в управляемости, в целеустремленности, внимательности и плотности обегания укрытий ведут к снижению оценки.

Ошибками также являются:

- отсутствие спокойной и внимательной ОП в начале упражнения;
- дополнительные голосовые команды и видимые жесты Пр;



- уклонение Пр в сторону от воображаемой средней линии;
- несоблюдение нормального темпа движения Пр;
- неплотное обегание укрытий, в том числе и по большой траектории;
- самостоятельный поиск Пм без реакций на команды Пр;
- укрытия не оббегаются или оббегаются невнимательно;
- недостаточная управляемость собаки.

Если собака не находит Пм в рабочем укрытии после 3-х попыток со стороны Пр направить ее в это укрытие, защитный раздел прекращается. Если во время выполнения упражнения собака возвращается к Пр и занимает ОП, защитный раздел также прекращается – запись в РК «Снята», баллы не выставляются, все до этого полученные до этого баллы в других разделах остаются. Оценка TSB в этом случае не ставится.

2. Удержание и облаивание:

10 баллов

а) Команды «Ко мне», «Сидеть» или «Рядом».

Команды «Ко мне» и «Сидеть» или «Рядом» должны быть поданы слитно в одно слово, одна за другой (например: «Ко мне – Сидеть», «Ко мне – Рядом»).

б) Выполнение: собака должна активно и внимательно удерживать Пм и продолжительно его облаивать. Собака не должна напрыгивать на Пм или хватать его. После 20-секундного облаивания Пр подходит по указанию СИ к укрытию, занимая позицию позади собаки, не прекращающей удерживать и облаивать Пм, оставляя дистанцию между собой и собакой 5 шагов. По указанию СИ Пр отзывает свою собаку в ОП.

По указанию СИ Пр требует от Пм выйти из укрытия и пройти к маркированной начальной точке для бега. При этом собака должна спокойно и внимательно оставаться в корректной ОП.

с) Оценка: недостатки в продолжительности и требовательности облаивания, напористости и плотности удержания, реакция собаки до команды отзыва на судью или на подход Пр влекут за собой снижение оценки. Продолжительное облаивание оценивается в 5 баллов. Если собака облаивает слабо, снимается 2 балла, если же собака молчит, но внимательно и активно охраняет и удерживает Пм – оценка снижается на 5 баллов. При теснении Пм, например, тычки в рукав (ударах в рукав без хваток), напрыгивание на рукав и Пм и т. п. снимается до 2 баллов, при сильных хватках – до 9 баллов. Если собака делает хватку в укрытии и не отпускает самостоятельно, СИ требует, чтобы Пр подошел к маркированному месту отзыва (5 шагов от собаки). Пр разрешается отозвать собаку из укрытия однократной командой «Ко мне» и «Сидеть» или «Рядом», которые должны быть поданы слитно в одно слово, одна за другой (например: «Ко мне – Сидеть», «Ко мне – Рядом»). Команда «Дай» в этой ситуации запрещена. Если собака не подходит к Пр в ОП, следует дисквалификация; если собака подходит к Пр в ОП, защитный раздел будет продолжен, но упражнение оценивается как «низкое недостаточно» (снимается 9 баллов). Если Пр в этой ситуации для того, чтобы собака отпустила, подает команду «Дай» – защитный раздел прекращается, следует дисквалификация за непослушание. Если собака делает намеренную хватку иную часть тела Пм, кроме рукава, следует дисквалификация.

Если собака оставляет Пм до указания СИ на подход Пр, ее можно еще раз послать в рабочее укрытие. Если собака в результате остается с Пм, раздел «С» может быть продолжен, но упражнение «Удержание и облаивание» оценивается как «низкое недостаточно» (снимается 9 баллов). Если же собака не идет в рабочее укрытие или снова оставляет Пм, защитный раздел прекращается – оценка «недостаточно», 0 баллов, оценка TSB не ставится. Если собака движется навстречу идущему к укрытию Пр, или подходит к нему до команды на отзыв, ставится неполная оценка – «недостаточно».

Оценка облаивания:

Продолжительное облаивание оценивается в 5 баллов. Слабое (ненапористое, неэнергичное) и непродолжительное облаивание ведет к снижению оценки: снимается до 2-х баллов. Если собака показывает внимательное удержание без облаивания, следует обязательное снятие 5 баллов за облаивание.

3. Предотвращение попытки бегства помощника:**10 баллов**

а) Команды «Рядом», «Лежать», «Фас» и «Дай».

б) Выполнение: по указанию СИ Пр приказывает Пм выйти из укрытия. Пм следует нормальным шагом к маркированной начальной точке для побега. По указанию СИ Пр со свободно следующей по команде «Рядом» собакой идет к маркированной точке укладки собаки для предотвращения побега. Собака должна идти радостно, внимательно и концентрированно, при этом она должна находиться своим плечом на уровне колена Пр слева в корректной позиции. Перед подачей команды «Лежать» собака должна сесть в ОП и сидеть ровно, спокойно и внимательно. По команде Пр «Лежать» она должна корректно (ровно, не подворачиваясь, не переползая) и быстро лечь и затем вести себя в этой позиции спокойно, уверенно и внимательно к Пм.

Дистанция между Пм и собакой составляет 5 шагов. Пр укладывает собаку и оставляет ее охранять, а сам проходит в укрытие. Собака, СИ и Пм должны находиться в поле его зрения. По указанию СИ Пм предпринимает попытку к бегству. Одновременно с этим Пр подает собаке команду «Фас», по которой собака незамедлительно начинает преследование Пм для предотвращения его попытки побега.

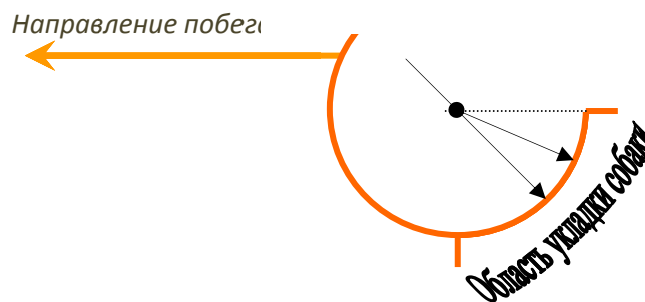

Собака должна, не сомневаясь, действенно и решительно, демонстрируя высокую степень доминирования, предотвратить побег, сделав крепкую и энергичную хватку. Кусать она может только рукав Пм. По указанию СИ Пм останавливается. После остановки Пм собака должна отпустить его после короткой переходной фазы, которая тоже оценивается. Пр может самостоятельно подать одну команду «Дай» в отмеренное для этого время.

Если собака не отпускает по первой разрешенной команде «Дай», Пр получает указание СИ на подачу двух дополнительных команд «Дай». Если собака не отпускает по третьей команде (одной разрешенной и двум дополнительным), следует дисквалификация. Во время подачи команд «Дай» Пр должен стоять спокойно, никак не воздействуя на собаку. После отпуска собака должна оставаться с Пм, плотно и внимательно его охраняя.

с) Оценка: недостатки по важнейшим критериям снижают оценку. Критерии: высокая степень доминирования собаки над Пм, быстрая, энергичная реакция на побег, быстрое преследование и догон Пм с последующей крепкой хваткой, действенное предотвращение побега, полная и спокойная хватка до момента отпуска, внимательная и плотная охрана после отпуска. Если собака не начала преследовать убегающего Пм или не смогла предотвратить его побег через 20 шагов путем захвата и удержания рукава Пм, то раздел «С» прекращается.

Если Пр не поддал команду «Фас», а собака самостоятельно начала предотвращать побег, упражнение оценивается на 1 балл ниже. Если собака в фазе охраны несколько невнимательна и/или слегка теснит Пм, упражнение оценивается на одну качественную оценку ниже. Если собака охраняет Пм очень невнимательно и/или сильно теснит его, упражнение оценивается на две качественные оценки ниже. Если собака не охраняет Пм, однако остается с ним, упражнение оценивается на три качественные оценки ниже. Если собака оставляет Пм или Пр подает команду, чтобы собака осталась с Пм, раздел «С» прекращается.



4. Отражение нападения из фазы охраны:

20 баллов

а) Команды «Дай» и «Сидеть».

б) Выполнение: после фазы охраны, длящейся примерно 5 секунд, Пм по указанию СИ нападает на собаку. Собака должна отразить нападение энергичной и крепкой хваткой без каких-либо воздействий со стороны Пр. Кусать при этом разрешено только рукав Пм. Пм оказывает на собаку давление: угрожает собаке замахами стека и теснит ее. В фазе давления надо обращать особое внимание на активность и стабильность собаки. В процессе фазы давления Пм наносит по собаке 2 удара стеком. При этом собака должна продолжать (не должна изменять хватку) хватку в рукав. Удары разрешены только в область холки и по плечам собаки. В фазе давления собака должна вести себя уверенно и в течение всего времени показывать полную, энергичную и прежде всего постоянную (устойчивую) хватку. По указанию СИ Пм останавливается. После остановки Пм собака должна отпустить его после короткой переходной фазы, которая тоже оценивается. Пр может самостоятельно подать одну команду «Дай» в отмеренное для этого время.

Если собака не отпускает по первой разрешенной команде «Дай», Пр получает указание СИ на подачу двух дополнительных команд «Дай». Если собака не отпускает по третьей команде (одной разрешенной и двум дополнительным), следует дисквалификация. Во время подачи команд «Дай» Пр должен стоять спокойно, никак не воздействуя на собаку. После отпуска собака должна оставаться с Пм, плотно и внимательно его охраняя.

По указанию СИ Пр нормальным шагом и по прямой подходит к собаке, и по команде «Сидеть» сажает ее в ОП. Стек у Пм не забирается.

с) Оценка: недостатки по важнейшим критериям снижают оценку. Критерии: быстрое, решительное и энергичное отражение нападения с крепкой хваткой, полная и спокойная хватка до момента отпуска, внимательная и плотная охрана после отпуска. Если собака не выдерживает давление со стороны Пм, отпускает рукав под давлением или позволяет себя прогнать, раздел «С» прекращается.

Если собака в фазе охраны несколько невнимательна и/или слегка теснит Пм, упражнение оценивается на одну качественную оценку ниже. Если собака охраняет Пм очень невнимательно и/или сильно теснит его, упражнение оценивается на две качественные оценки ниже. Если собака не охраняет Пм, однако остается с ним, упражнение оценивается на три качественные оценки ниже. Если собака оставляет Пм и движется навстречу идущему к ней проводнику, упражнение оценивается как «недостаточно». Если собака оставляет Пм перед указанием СИ на подход Пр, или Пр подает команду, чтобы собака осталась с Пм, раздел «С» прекращается.

5. Заднее конвоирование

5 баллов

а) Команда «Рядом» / «Конвой».

б) Выполнение: после 4-го упражнения производится заднее конвоирование Пм на расстояние около 30 шагов. Схему конвоирования определяет СИ. Пр приказывает Пм начать движение и следует за ним со свободно следующей и бдительной собакой на дистанции от Пм 5 шагов. На протяжении всего заднего конвоирования между Пр и Пм должна соблюдаться дистанция в 5 шагов.

с) Оценка: недостатки по важнейшим критериям снижают оценку. Критерии: бдительность собаки к Пм, корректное движению рядом, соблюдение дистанции в 5 шагов.

6. Нападение на собаку из заднего конвоирования

15 баллов

а) Команды «Дай» и «Рядом»/«Конвой».

б) Выполнение: по указанию СИ во время заднего конвоирования Пм без остановки совершает нападение на собаку. Собака должна без промедления отразить нападение энергичной и крепкой хваткой без каких-либо воздействий со стороны Пр. Кусать при этом разрешено только рукав Пм. Как только собака схватила Пм, Пр должен остановиться и оставаться на месте. Пм оказывает на собаку давление: угрожает собаке



замахами стека и теснит ее. В фазе давления надо обращать особое внимание на активность и стабильность собаки. В фазе давления собака должна вести себя уверенно и в течение всего времени показывать полную, энергичную и прежде всего постоянную (устойчивую) хватку. По указанию СИ Пм останавливается. После остановки Пм собака должна отпустить его после короткой переходной фазы, которая тоже оценивается. Пр может самостоятельно подать одну команду «Дай» в отмеренное для этого время.

Если собака не отпускает по первой разрешенной команде «Дай», Пр получает указание СИ на подачу двух дополнительных команд «Дай». Если собака не отпускает по третьей команде (одной разрешенной и двум дополнительным), следует дисквалификация. Во время подачи команд «Дай» Пр должен стоять спокойно, никак не воздействуя на собаку. После отпуска собака должна оставаться с Пм, плотно и внимательно его охраняя.

По указанию СИ Пр нормальным шагом и по прямой подходит к собаке, и по команде «Сидеть» сажает ее в ОП. Пр разоружает Пм: Пр забирает у Пм стек.

После этого следует боковое конвоирование Пм к СИ на расстояние около 20 шагов. Разрешается подать команду «Рядом»/«Конвой». Собака должна идти с правой стороны от Пм, так, чтобы находиться между Пм и Пр. Во время конвоирования собака должна внимательно наблюдать за Пм. Однако при этом ей не разрешается теснить Пм, напрыгивать на него или хватать его. Перед СИ группа останавливается, Пр передает СИ стек и рапортует об окончании 1-й части раздела «С».

с) Оценка: недостатки по важнейшим критериям снижают оценку. Критерии: быстрое, решительное и энергичное отражение нападения с крепкой хваткой, полная и спокойная хватка до момента отпуска, внимательная и плотная охрана после отпуска. Если собака не выдерживает давление со стороны Пм, отпускает рукав под давлением или позволяет себя прогнать, раздел «С» прекращается.

Если собака в фазе охраны несколько невнимательна и/или слегка теснит Пм, упражнение оценивается на одну качественную оценку ниже. Если собака охраняет Пм очень невнимательно и/или сильно теснит его, упражнение оценивается на две качественные оценки ниже. Если собака не охраняет Пм, однако остается с ним, упражнение оценивается на три качественные оценки ниже. Если собака оставляет Пм и движется навстречу идущему к ней проводнику, упражнение оценивается как «недостаточно». Если собака оставляет Пм перед указанием СИ на подход Пр, или Пр подает команду, чтобы собака осталась с Пм, раздел «С» прекращается.

7. Нападение на собаку из движения:

10 баллов

а) Команды «Рядом», «Сидеть», «Фас», «Дай».

б) Выполнение: После рапорта об окончании 1-й части раздела «С» Пр подает команду «Рядом» и уводит собаку от СИ. Пм по указанию СИ уходит в рабочее укрытие (в сторону рабочего укрытия в случае, если работают два Пм). Пр с собакой двигается к маркированной точке на средней линии на уровне первого укрытия. При движении рядом собака должна идти внимательно к Пр, радостно и концентрированно. При этом она должна находиться своим плечом на уровне колена Пр слева в корректной позиции. На уровне первого укрытия Пр останавливается и разворачивается. По команде Пр «Сидеть» собака должна занять ОП.

Собака, сидящая корректно, спокойно и внимательно в ОП, может удерживаться Пр за ошейник, однако не должна им никак воодушевляться. По указанию СИ Пм, вооруженный мягким стеком, выходит из рабочего укрытия и бежит к средней линии. Достигнув средней линии, Пм разворачивается в направлении к Пр с собакой и атакует их, не меняя темпа движения, сопровождая нападение угрожающими криками и движениями (замахами) стека. Как только Пм приблизится к Пр и собаке на дистанцию 60-50 шагов, Пр по указанию СИ пускает собаку для отражения нападения Пм командой «Фас». Собака должна без промедления отразить нападение, сделав энергичную и крепкую хватку. Кусать разрешается только рукав Пм. Пм оказывает на собаку давление: угрожает собаке замахами стека и теснит ее. В фазе давления надо обращать особое внимание на активность и стабильность собаки. Сам Пр не имеет права покидать свое место.



В фазе давления собака должна вести себя уверенно и в течение всего времени показывать полную, энергичную и прежде всего постоянную (устойчивую) хватку. По указанию СИ Пм останавливается. После остановки Пм собака должна отпустить его после короткой переходной фазы, которая тоже оценивается. Пр может самостоятельно подать одну команду «Дай» в отмеренное для этого время.

Если собака не отпускает по первой разрешенной команде «Дай», Пр получает указание СИ на подачу двух дополнительных команд «Дай». Если собака не отпускает по третьей команде (одной разрешенной и двум дополнительным), следует дисквалификация. Во время подачи команд «Дай» Пр должен стоять спокойно, никак не воздействуя на собаку. После отпуска собака должна оставаться с Пм, плотно и внимательно его охраняя.

с) Оценка: недостатки по важнейшим критериям снижают оценку. Критерии: быстрое, решительное и энергичное отражение нападения с крепкой хваткой, полная и спокойная хватка до момента отпуска, внимательная и плотная охрана после отпуска.

Если собака в фазе охраны несколько невнимательна и/или слегка теснит Пм, упражнение оценивается на одну качественную оценку ниже. Если собака охраняет Пм очень невнимательно и/или сильно теснит его, упражнение оценивается на две качественные оценки ниже. Если собака не охраняет Пм, однако остается с ним, упражнение оценивается на три качественные оценки ниже. Если собака оставляет Пм или Пр подает команду, чтобы собака осталась с Пм, раздел «С» прекращается.

8. Отражение нападения из фазы охраны:

20 баллов

а) Команды «Дай», «Сидеть» и «Рядом»/«Конвой».

б) Выполнение: после фазы охраны, длящейся примерно 5 секунд, Пм по указанию СИ нападает на собаку. Собака должна отразить нападение энергичной и крепкой хваткой без каких-либо воздействий со стороны Пр. Кусать при этом разрешено только рукав Пм. Пм оказывает на собаку давление: угрожает собаке замахами стека и теснит ее. В фазе давления надо обращать особое внимание на активность и стабильность собаки. В процессе фазы давления Пм наносит по собаке 2 удара стеком. При этом собака должна продолжать (не должна изменять хватку) хватку в рукав. Удары разрешены только в область холки и по плечам собаки. В фазе давления собака должна вести себя уверенно и в течение всего времени показывать полную, энергичную и прежде всего постоянную (устойчивую) хватку. По указанию СИ Пм останавливается. После остановки Пм собака должна отпустить его после короткой переходной фазы, которая тоже оценивается. Пр может самостоятельно подать одну команду «Дай» в отмеренное для этого время.

Если собака не отпускает по первой разрешенной команде «Дай», Пр получает указание СИ на подачу двух дополнительных команд «Дай». Если собака не отпускает по третьей команде (одной разрешенной и двум дополнительным), следует дисквалификация. Во время подачи команд «Дай» Пр должен стоять спокойно, никак не воздействуя на собаку. После отпуска собака должна оставаться с Пм, плотно и внимательно его охраняя.

По указанию СИ Пр нормальным шагом и по прямой подходит к собаке, и по команде «Сидеть» сажает ее в ОП. Пр разоружает Пм: Пр забирает у Пм стек.

После этого следует боковое конвоирование Пм к СИ на расстояние около 20 шагов. Разрешается подать команду «Рядом»/«Конвой». Собака должна идти с правой стороны от Пм, так, чтобы находиться между Пм и Пр. Во время конвоирования собака должна внимательно наблюдать за Пм. Однако при этом ей не разрешается теснить Пм, напрыгивать на него или хватать его. Перед СИ группа останавливается, Пр передает СИ стек и рапортует об окончании раздела «С». После рапорта, по указанию СИ Пр отходит со своей свободной следующей собакой на расстояние примерно 5 шагов от Пм, занимает ОП и берет собаку на поводок. Далее Пр идет с собакой к месту оглашения результатов. Пм по указанию СИ покидает площадку.

с) Оценка: недостатки по важнейшим критериям снижают оценку. Критерии: быстрое, решительное и энергичное отражение нападения с крепкой хваткой, полная и спокойная хватка до момента отпуска,



внимательная и плотная охрана после отпуска. Если собака не выдерживает давление со стороны Пм, отпускает рукав под давлением или позволяет себя прогнать, раздел «С» прекращается.

Если собака в фазе охраны несколько невнимательна и/или слегка теснит Пм, упражнение оценивается на одну качественную оценку ниже. Если собака охраняет Пм очень невнимательно и/или сильно теснит его, упражнение оценивается на две качественные оценки ниже. Если собака не охраняет Пм, однако остается с ним, упражнение оценивается на три качественные оценки ниже. Если собака оставляет Пм и движется навстречу идущему к ней Пр, упражнение оценивается как «недостаточно». Если собака оставляет Пм перед указанием СИ на подход Пр, или Пр подает команду, чтобы собака осталась с Пм, раздел «С» прекращается.



ИСПЫТАНИЯ ДЛЯ РАЗЫСКНЫХ СОБАК FH 1

Чужой след длиной не менее 1200 шагов. Конфигурация следа должна содержать 7 прямых, 6 углов (примерно под 90°), 4 предмета. След должен быть пресечен не менее двух раз вторым ПС, посторонним для Пр и собаки, через 30 минут после окончания прокладки. Давность (выдержка) следа – минимум – 180 минут, время проработки следа – не более 30 минут.

Определение допуска к испытаниям:

В день проведения мероприятия собака должна быть не младше предписанного Правилами возраста. Никаких исключений не допускается! Условием старта является успешно сданные испытания ВН/VT в соответствии с национальными правилами, действующими в стране¹⁵.

Распределение оценки:

Удержание следа:	79 баллов
Предметы	21 балл (3x5 / 1x6)
Всего	100 баллов

Общие положения:

СИ или ответственный за следовую работу определяют схемы прокладываемых следов согласно условиям на имеющихся в наличии полях. Следы должны быть проложены по-разному. Не должно быть такого, чтобы на каждом следу были одинаково проложены углы, а предметы лежали через одинаковое количество шагов. Точка старта должна быть хорошо видна и отмечена табличкой, которая должна быть воткнута в землю слева от точки старта.

1. Условия испытаний:

Собака должна показать уверенную работу по чужому следу протяженностью не менее 1200 шагов и выдержкой не менее 3-х часов от начала прокладки следа. След должен иметь 6 прямых углов (см. рисунок) и быть минимум в двух местах 2 раза пересечен следом постороннего ПС (еще одного прокладчика) через 30 минут после окончания прокладки следа. Примечание: Второму ПС запрещено пересекать след на первой и последней прямых, в районе углов и нахождения предметов, а также одну и ту же прямую дважды.

На следу на разных расстояниях (имеется в виду, не только посередине прямых) должны лежать 4 предмета с запахом ПС, которые он держал при себе не менее 30 минут. На одном следу должны использоваться предметы из разных материалов (например: текстиль, кожа, дерево). Предметы должны иметь длину примерно 10 см, ширину 2-3 см и толщину 0.5-1 см и своим цветом существенно не отличаться от поверхности.

На всех предметах должны стоять номера. Эти номера должны совпадать с номером стартовой таблички. Эти предметы собака должна найти и обозначить или поднять.

Перед началом работы Пр сообщает СИ, поднимает ли его собака предметы или обозначает их. Разную работу на предметах (поднятие и обозначение) следует считать ошибочной. Оцениваются только те предметы, которые соответствуют типу работы, заявленному Пр при рапорте. Собака может прорабатывать след, как на поводке, так и свободно (по выбору Пр). Поводок может провисать, если он не выпущен Пр из рук.

2. Прокладка следа:

ПС получает от СИ или от ответственного за следовую работу схему следа. СИ/ответственный за след указывает ПС на особенности местности и основные ориентиры, такие как отдельно стоящие деревья, опоры электропередач, дома, строения и т.п., которые видны при прокладке следа. Перед началом прокладки ПС должен предъявить предметы (соответствующие Правилам) СИ или ответственному за след.

¹⁵ Примечание: На территории Российской Федерации успешная сдача испытаний ВН/VT не является обязательным условием старта на мероприятиях по IPO 1/FH.

Точка старта должна быть хорошо видна и отмечена табличкой, которая должна быть воткнута в землю слева от точки старта и которая должна там находиться до окончания следовой работы. ПС после того, как какое-то время проводит в точке старта, начинает двигаться по предписанной СИ траектории.

Предметы располагаются на следу на неравномерном расстоянии на прямых (имеется в виду, не только посередине прямых), но не ближе чем за 20 шагов до и после угла. Первый предмет должен лежать не ближе, чем через 250 шагов от начала следа. Четвертый (последний) предмет должен лежать в конце следа. Укладка предметов на углах и в непосредственной близости от них не разрешена. Предметы должны лежать не рядом со следом, а непосредственно на следу. Место, куда положен предмет, отмечается ПС на схеме крестиком.

Нужно строго следить за тем, чтобы след был проложен по неоднородной местности (через разные типы поверхности). Соблюдать строгое соответствие схеме следа не обязательно (необходимо учитывать изменения условий, которые встречаются при прокладке следа, о которых не было известно заранее). След должен быть проложен так, чтобы это было похоже на выданную СИ схему. Также следует избегать прокладки одинаковых следов (не должно быть никаких шаблонов).

Через 30 минут после окончания прокладки, след по указанию СИ пересекается другим ПС, незнакомым собаке, в двух определенных местах (пересечения не делаются на первом и последнем отрезках следа и ближе чем за 40 шагов до и после угла).

3. Проработка следа:

После вызова судьей испытаний Пр с готовой к поиску собакой принимает ОП и сдает рапорт СИ. По указанию СИ собаку медленно и спокойно подводят к точке старта и ставят на след. Допустима короткая усадка собаки перед точкой старта (на расстоянии около 2-х метров). Начало работы (также и после старта с предмета) собака должна осуществлять самостоятельно по одной команде Пр без каких-либо его дополнительных воздействий. Взятие следа должно происходить без помощи Пр (кроме команды «Ищи»). Время занюхивания не важно, гораздо больше внимания СИ должен обращать на поведение собаки в начале первой прямой – имеется в виду интенсивность взятия следа.

В начальной точке у собаки должна быть возможность хорошо занюхать след. Собака должна быть подготовлена таким образом, чтобы она спокойно, по возможности без воздействия проводника (разрешается только подача команды «Ищи») взяла след. Проводнику запрещается использовать жест рукой в направлении следа.

Если Пр не уверен в том, что собака взяла след, он может предпринять повторную попытку, но только в том случае, если собака ушла не далее 15 шагов от начальной точки. За это снимается 4 балла.

Собака должна следовать траектории следа нижним чутьем и в одинаковом темпе. Пр следует за собакой на расстоянии 10 м, держа за конец поводка. При свободном поиске необходимо также соблюдать расстояние в 10 м. Поводок может провисать, если он не выпущен проводником из рук, при этом должна соблюдаться дистанция. Касание поводком земли не является ошибкой.

Как только собака обнаружила предмет, она должна без какого-либо воздействия Пр сразу же поднять или убедительно обозначить его. При поднятии предмета собака может оставаться стоять, сесть или подойти к Пр, который должен оставаться на месте. Продвижение собаки вперед с предметом в зубах или поднятие предмета в положении лежа являются ошибочными. Обозначать предмет собака может сидя, лежа или стоя. Как только собака подняла или обозначила предмет, Пр кладет поводок на землю и подходит к своей собаке. Подняв предмет вверх, он показывает, что нашла собака. Одновременное поднятие и обозначение собакой предмета является ошибкой. Если собака подносит предмет Пр, то движение Пр навстречу подносящей предмет собаке является ошибкой. При подходе для забора или поднятия предмета Пр должен остановиться рядом с собакой, которая должна лежать спокойно на том месте, где она обозначила или подняла предмет, вплоть до возобновления работы. Пр может похвалить собаку на предмете. Далее по указанию СИ из этой позиции Пр берет поводок близко к ошейнику или шлейке и пускает собаку дальше командой «Ищи».

Если при проработке следа собака обнаружит предмет, который не был оставлен ПС, она не должна ни поднимать его, ни обозначать.

Собака может указывать и проверять пересечения (посторонние следы). Если при этом она не покидает следа, это не является ошибкой. Если собака уходит со следа на пересечение более чем на длину поводка, работа по следу должна быть остановлена. Если через 30 минут после начала работы собака не дошла до конца следа, СИ останавливает работу.

4. Оценка:

Высшая оценка – 100 баллов – дается лишь в том случае, если собака от начала до конца показала убедительную проработку следа и либо подняла, либо обозначила все 4 предмета. Все углы должны быть четко проработаны. На работу собаки не должны оказывать сильное воздействие посторонние пересечения. За не обозначенные / не поднятые предметы баллы не присуждаются. Если не найден ни один из предметов, максимальной оценкой работы собаки может быть «удовлетворительно». Если собака сделала ложное обозначение (предмета в этом месте не было вообще или предмет был оставлен не ПС), то снимается 2 балла.

5. Оценка за подготовку собаки к испытаниям FH 1:

Испытания по FH 1 считаются успешно пройденными, если в результате работы собака набрала не менее 70 баллов.

За испытания по FH 1 ставятся оценки:

Высший балл	Отлично	Очень хорошо	Хорошо	Удовлетворительно	Недостаточно
100 баллов	96 – 100	90 – 95	80 – 89	70 – 79	0 – 69

Форма следа:

Далее показаны примеры конфигурации следа, они могут быть также проложены зеркально.

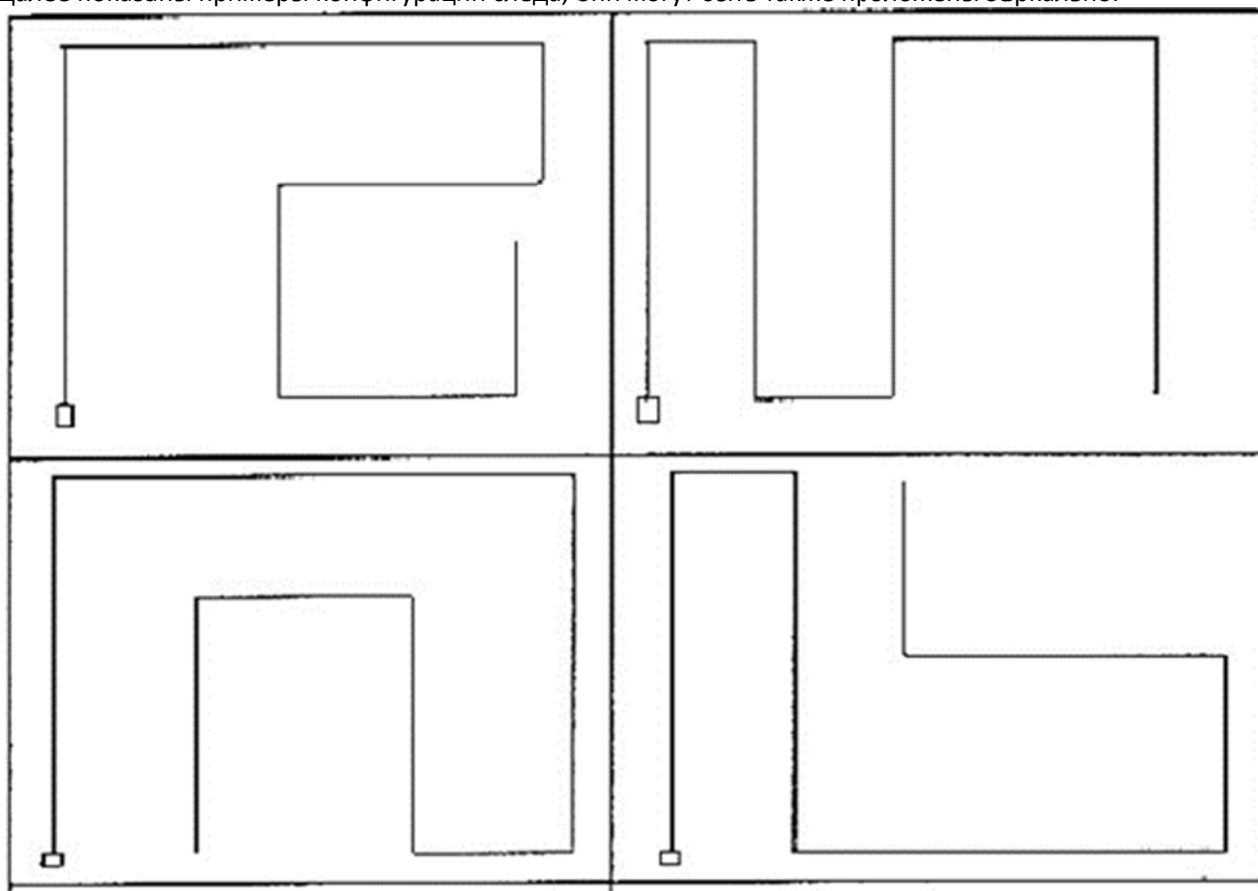

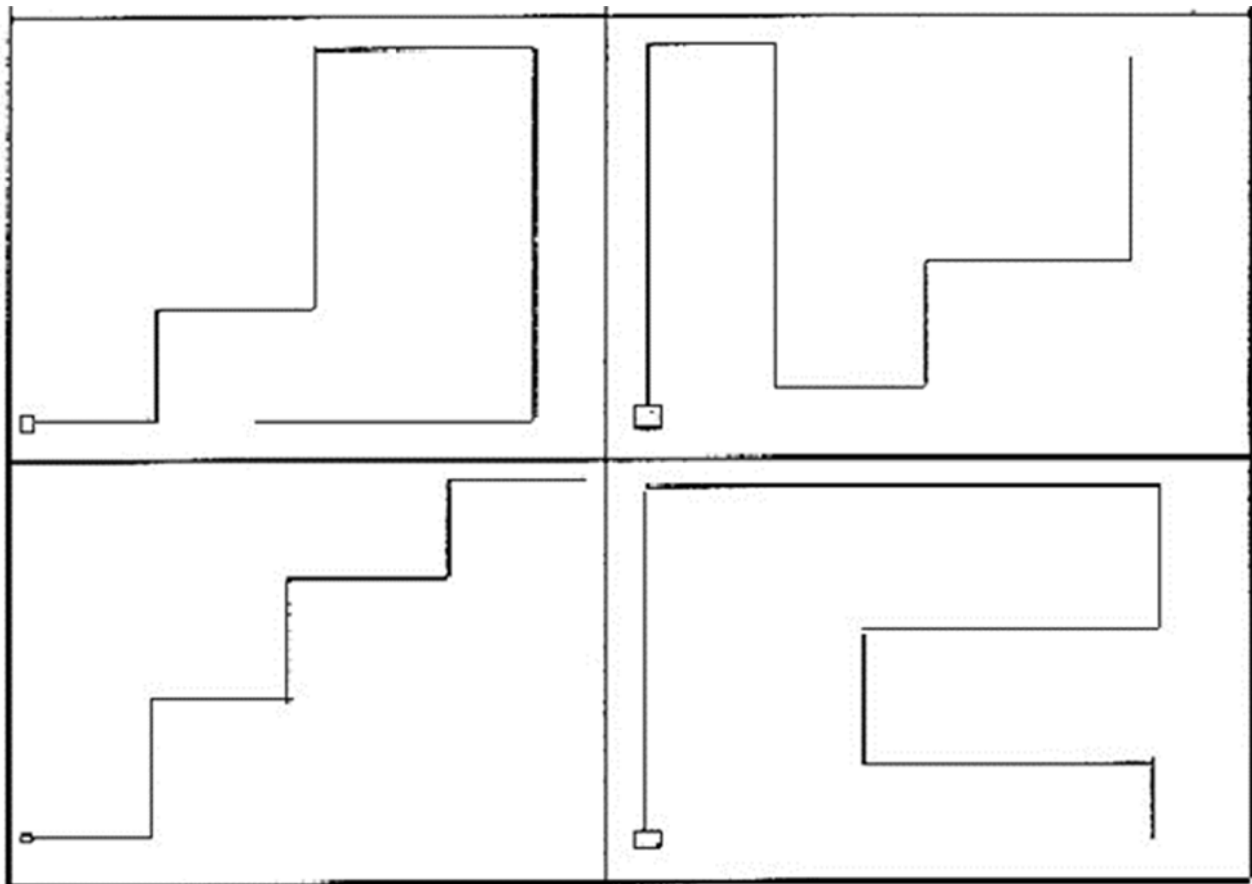



ИСПЫТАНИЯ ДЛЯ РАЗЫСКНЫХ СОБАК FH 2

Чужой след длиной не менее 1800 шагов. Конфигурация следа должна содержать 8 прямых, 7 углов, 7 предметов. След должен быть пресечен не менее двух раз вторым ПС, посторонним для Пр и собаки, за 30 минут до начала работы. Давность (выдержка) следа минимум – 180 минут, время проработки следа – не более 45 минут.

Определение допуска к испытаниям:

В день проведения мероприятия собака должна быть не младше предписанного Правилами возраста. Никаких исключений не допускается! Условием старта является успешно сданные испытания ВН/VT в соответствии с национальными правилами, действующими в стране¹⁶.

Распределение оценки:

Удержание следа:	79 баллов
Предметы	21 балл (7х3)
Всего	100 баллов

Если собака не нашла ни одного предмета, максимальная оценка должна быть «удовлетворительно».

Общие положения:

СИ или ответственный за следовую работу определяют схемы прокладываемых следов согласно условиям на имеющихся в наличии полях. Следы должны быть проложены по-разному. Не должно быть такого, чтобы на каждом следу были одинаково проложены углы, а предметы лежали через одинаковое количество шагов. Точка старта должна быть хорошо видна и отмечена табличкой, которая должна быть воткнута в землю слева от точки старта.

Последовательность стартов участников определяется жеребьевкой в присутствии СИ.

Перед началом прокладки ПС должен предъявить предметы (соответствующие Правилам) СИ или ответственному за след. Разрешено использовать только предметы с запахом ПС, которые он держал при себе не менее 30 минут.

ПС, постояв некоторое время в начальной точке, начинает прокладывать след нормальным шагом в указанном направлении. Прямые и углы должны быть проложены без изменения шага. Первый предмет должен быть положен на след не ближе, чем через 100 шагов после старта, на 1-ой или 2-ой прямой. Далее предметы кладутся на след произвольно, учитывая, что на одной прямой может лежать и два предмета. Седьмой предмет кладется в конце следа. Прямые должны быть проложены, исходя из условий местности и рельефа. Одна прямая имеет форму полукруга (дуги) с радиусом, равным не менее трех длин поводка (30-ти метров). Вход в дугу и выход из нее осуществляются с прямых линий. Как минимум 2 угла должны быть острыми. Острые углы должны быть от 30 до 60° (см. рисунок). Предметы из различного материала (например: кожа, дерево, текстиль, пластик и т.п.) располагаются на следу неравномерно на прямых (имеется в виду, не только посередине прямых), но не ближе, чем за 20 шагов до и после угла. Последний предмет должен быть положен в конце следа. Предметы должны быть положены на след из движения (без остановки ПС). После того, как положен последний предмет, ПС должен пройти еще несколько шагов по прямой. Предметы должны иметь длину примерно 10 см, ширину 2-3 см и толщину 0.5-1 см и своим цветом существенно не отличаться от поверхности. На всех мероприятиях по FH 2 на предметах должны стоять номера. Эти номера должны совпадать с номером следа. Во время прокладки следа Пр и собака должны находиться вне зоны видимости следа. За 30 минут до начала проработки следа другой ПС своим следом пересекает 2 прямых под углом не менее 60°. Пересечение не может быть проложено менее чем за 40 шагов до и после угла, не может быть на первой или последней прямой и не может пересекать 2 раза одну прямую.

¹⁶ На территории РФ успешная сдача испытаний ВН/VT не является обязательным условием старта на мероприятиях по IPO 1/FH.



Во время работы собаки, СИ и сопровождающие его лица не должны препятствовать команде «Проводник-собака» искать в той зоне, где они имеют на это право.

а) Команда «Ищи».

Команда «Ищи» разрешена в начале работы и после каждого предмета. Иногда допускаются похвала и легкие команды «Ищи» за исключением случаев, когда собака находится в районе углов и предметов.

б) Выполнение: Пр готовит свою собаку к проработке следа. Собака может прорабатывать след как на 10-метровом поводке, так и свободно. Десятиметровый поводок может быть пристегнут сверху, сбоку или проведен между передними и/или задними лапами собаки. Поводок может быть пристегнут к цепочке (только не за удавочное кольцо) или к кольцу следовой шлейки (разрешается использовать следовую шлейку или шлейку Бёттгера без дополнительных ремней). После вызова Пр сдает рапорт СИ, приняв ОП, и сообщает, поднимает ли его собака предметы или обозначает их. Перед следом, во время постановки на след и во время его проработки любое не разрешается принуждение. Поводок должен быть минимум 10 метров. Проверка поводка, ошейника и шлейки может проводиться СИ только перед началом испытаний. Выдвигающиеся поводки (рулетки) не разрешены.

По указанию СИ собаку медленно и спокойно подводят к точке старта и ставят на след. Короткая усадка собаки перед точкой старта (на расстоянии около 2-х метров) допустима. Начало работы (также и после старта с предмета) собака должна осуществлять самостоятельно по одной команде Пр без его каких-либо дополнительных воздействий. Поводок должен оставлять ей определенную свободу действий. В точке старта собака должна взять след интенсивно, спокойно и нижним чутьем. Взятие следа должно происходить без помощи Пр (кроме команды «Ищи»). Время занюхивания не важно, гораздо больше внимания СИ должен обращать на поведение собаки в начале первой прямой – имеется в виду интенсивность взятия следа.

Собака должна следовать траектории следа, работая интенсивно нижним чутьем и в одинаковом темпе. Пр следует за своей собакой на расстоянии 10 м, держа за конец поводка. При свободном поиске необходимо также соблюдать расстояние в 10 м. Поводок может провисать, если он не выпущен проводником из рук, при этом должна соблюдаться дистанция. Касание поводком земли не является ошибкой.

Углы должны быть проработаны собакой уверенно. После прохождения угла собака должна продолжать поиск интенсивно и в том же темпе. В районе угла Пр, по возможности, должен соблюдать предписанную дистанцию.

Как только собака обнаружила предмет, она должна без какого-либо воздействия Пр сразу же поднять или убедительно обозначить его. При поднятии предмета собака может оставаться стоять, сесть или подойти к Пр, который должен оставаться на месте. Продвижение собаки вперед с предметом в зубах или поднятие предмета в положении лежа являются ошибочными. Обозначать предмет собака может сидя, лежа или стоя (допустима также смена позиции обозначения от предмета к предмету).

Как только собака подняла или обозначила предмет, Пр кладет поводок на землю и подходит к собаке. Подняв предмет вверх, он показывает, что нашла собака. Одновременное поднятие и обозначение собакой предмета является ошибкой. При подходе для забора или поднятия предмета, Пр должен остановиться рядом с собакой, которая должна лежать спокойно на том месте, где она обозначила или подняла предмет, вплоть до возобновления работы. Из этой позиции Пр берет поводок близко к ошейнику или шлейке и пускает собаку дальше командой «Ищи».

После этого проводник выпускает поводок на 10 метров (при работе без поводка отпускает собаку вперед на 10 метров), и собака продолжает проработку следа. После окончания следовой работы найденные предметы предъявляются СИ. Кормление собаки во время следовой работы НЕ ДОПУСТИМО!

Пр разрешается, после согласования с СИ, ненадолго прервать следовую работу, если он считает, что его собаке из-за физической усталости (нехватки физической кондиции) или тяжелых погодных условий



(например, сильная жара) необходима короткая пауза. Взятая проводником пауза входит в общее предписанное Правилами время проработки следа (т.е. во время такой паузы СИ не останавливает секундомер).

Пр разрешено во время паузы или на предмете протереть/очистить своей собаке голову, глаза и нос. Для этих целей Пр может взять с собой влажный платок или влажную губку. Эти вещи должны быть предъявлены СИ перед началом следовой работы. Никакие другие вспомогательные средства и вещи не допускаются.

с) Оценка: испытания по FH 2 считаются успешно пройденными, если в результате работы собака набрала не менее 70 баллов.

Темп поиска не является критерием для оценки, если след был проработан интенсивно, в равномерном темпе, убедительно и уверенно, и при этом собака показала на следу позитивное поведение. Проверка носом без покидания следа не является ошибкой. Собака может указывать и проверять пересечения (посторонние следы). Если при этом она не покидает следа, это не является ошибкой. Собака может пройти по пересекающему следу не более 10 метров – это ведет к снижению оценки. Если собака идет дальше и уходит со следа на пересечение более чем на длину поводка, работа по следу должна быть остановлена.

Повторная постановка на след, петляние, мышкование, опорожнение, работа верхним чутьем, потеря интенсивности, кружение на углах, длительная похвала и помощь голосом и поводком во время прохождения следа или на предметах, ошибочное поднятие или обозначение предметов, ложное обозначение ведут к соответствующему снижению оценки. Если собака покидает след более чем на длину поводка, следовая работа прекращается.

Если собака покидает траекторию следа больше, чем на длину поводка (при работе без поводка больше, чем на 10 метров), следовая работа прекращается. Если собака покидает траекторию следа и при этом сдерживается Пр, судья должен дать указание Пр следовать за собакой. Если Пр это указание не выполняет, СИ распоряжается о прекращении следовой работы.

Если за 45 минут собака не дошла до конца следа, СИ прерывает следовую работу. Исключением является тот случай, когда собака уже находится на последней прямой: тогда следовая работа из-за окончания времени не прерывается. Собака получает оценку за работу, показанную до ее снятия.

Если собака показывает на одном следу разную работу на предметах (поднятие и обозначение), это следует считать ошибочным. Оцениваются только те предметы, которые соответствуют типу работы, заявленному Пр при рапорте. Это входит в оценку за соответствующую прямую. Пропущенные предметы не должны показываться Пр. За необозначенные или неподнятые предметы баллы не ставятся. Разделение баллов за прохождение прямых/участков следа должно зависеть от сложности и длины прямых/участков следа. Оценка отдельных прямых/участков следа производится качественно и количественно.

Если собака не продолжает поиск (долгое пребывание в одном месте без инициативы к поиску), следовая работа может быть прервана, даже если собака находится еще на следу.

За испытания по FH 2 ставятся оценки:

Высший балл	Отлично	Очень хорошо	Хорошо	Удовлетворительно	Недостаточно
100 баллов	96 – 100	90 – 95	80 – 89	70 – 79	0 – 69

Форма следа:

Далее показаны примеры конфигурации следа, они могут быть также проложены зеркально.

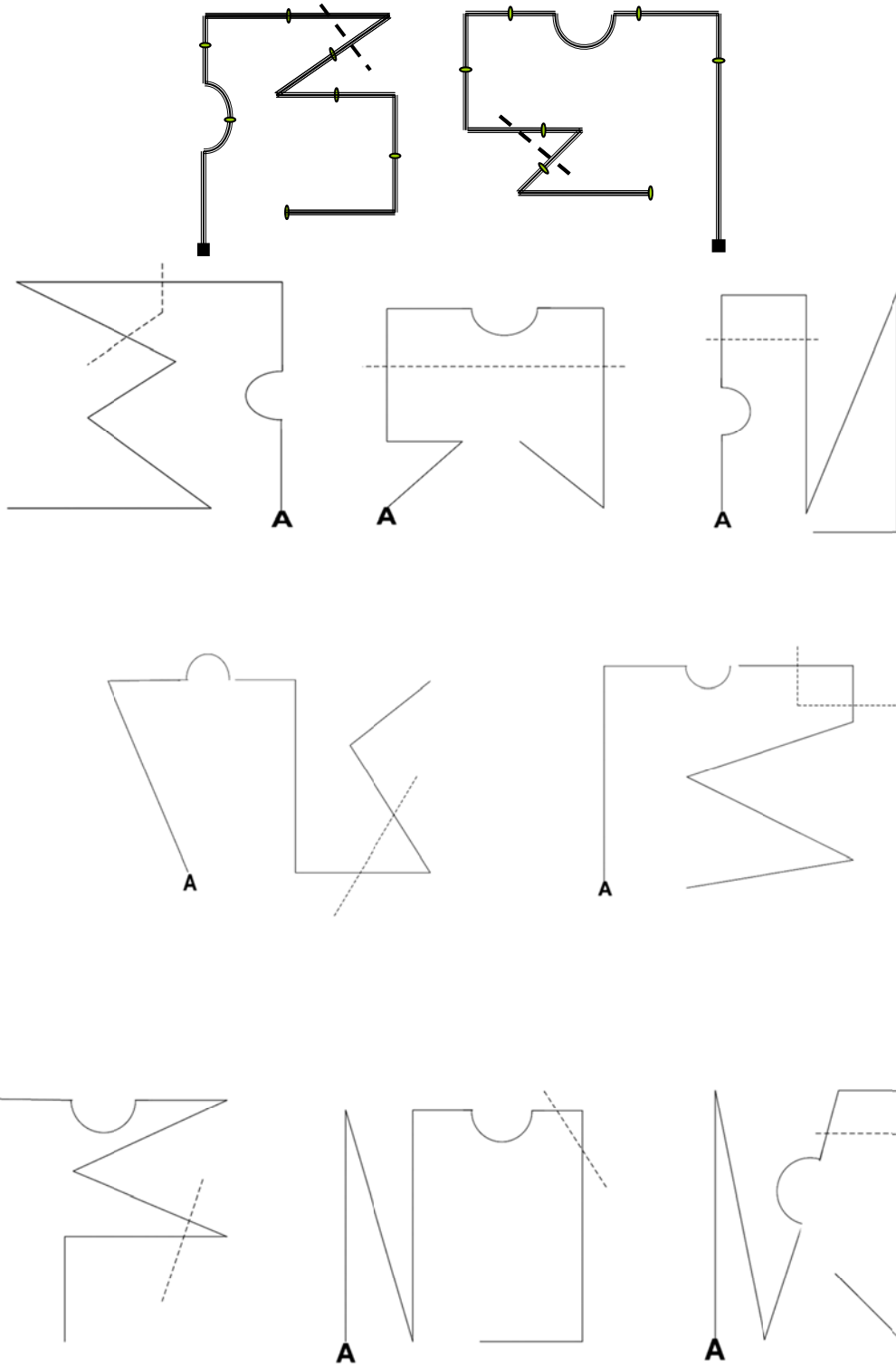



МЕЖДУНАРОДНЫЕ ИСПЫТАНИЯ ДЛЯ РАЗЫСКНЫХ СОБАК IPO-FH

Два чужих следа, каждый длиной не менее 1800 шагов. Конфигурация обоих следов должна содержать 8 прямых, 7 углов, 7 предметов. Каждый из следов должен быть пресечен не менее двух раз дополнительными ПС, посторонними для Пр и собаки, за 30 минут до начала работы. Давность (выдержка) следа – минимум 180 минут, время проработки следа – не более 45 минут.

Определение допуска к испытаниям:

В день проведения мероприятия собака должна быть не младше предписанного Правилами возраста. Никаких исключений не допускается! Условием старта является успешно сданные испытания ВН/VT в соответствии с национальными правилами, действующими в стране¹⁷.

Распределение оценки:

	1-й день	2-й день	Всего
Удержание следа:	79 баллов	79 баллов	158 баллов
Предметы	21 балл (7x3)	21 балл (7x3)	42 балла
Всего	100 баллов	100 баллов	200 баллов

Если собака не нашла ни одного предмета на одном следу, максимальная оценка за этот след должна быть «удовлетворительно».

Общие положения:

СИ или ответственный за следовую работу определяют схемы прокладываемых следов согласно условиям на имеющихся в наличии полях. Следы в оба дня должны быть проложены по-разному. Не должно быть такого, чтобы на каждом следу были одинаково проложены углы, а предметы лежали через одинаковое количество шагов. Следы для каждого участника в первый и второй дни должны быть проложены в разных местах и разными прокладчиками.

Точка старта должна быть хорошо видна и отмечена табличкой, которая должна быть воткнута в землю слева от точки старта.

Последовательность стартов участников определяется жеребьевкой в присутствии СИ.

Перед началом прокладки каждого следа (оба дня) ПС должен предъявить предметы (соответствующие Правилам) СИ или ответственному за след. Разрешено использовать только предметы с запахом ПС, которые он держал при себе не менее 30 минут.

ПС, постояв некоторое время в начальной точке, начинает прокладывать след нормальным шагом в указанном направлении. Прямые и углы должны быть проложены без изменения шага. Первый предмет должен быть положен на след не ближе, чем через 100 шагов после старта, на 1-ой или 2-ой прямой. Далее предметы кладутся на след произвольно, учитывая, что на одной прямой может лежать и два предмета. Седьмой предмет кладется в конце следа. Прямые должны быть проложены, исходя из условий местности и рельефа. Одна прямая имеет форму полукруга (дуги) с радиусом, равным не менее трех длин поводка (30-ти метров). Вход в дугу и выход из нее осуществляются с прямых линий. Как минимум 2 угла на следу должны быть острыми. Острые углы должны быть от 30 до 60° (см. рисунок). Предметы из различного материала (например: кожа, дерево, текстиль, пластик и т.п.) располагаются на следу неравномерно на прямых линиях (имеется в виду, не только посередине прямых), но не ближе, чем за 20 шагов до и после угла. Последний предмет должен быть положен в конце следа. Предметы должны быть положены на след из движения (без остановки ПС). После того, как положен последний предмет, ПС должен пройти еще несколько шагов по прямой. Предметы должны иметь длину примерно 10 см, ширину 2-3 см и толщину 0.5-1 см и своим цветом существенно не отличаться от поверхности. На всех мероприятиях по IPO-FH на предметах должны стоять номера. Эти номера должны совпадать с номером следа. Во время

¹⁷ На территории РФ успешная сдача испытаний ВН/VT не является обязательным условием старта на мероприятиях по IPO-FH.



прокладки следа Пр и собака должны находиться вне зоны видимости следового поля. За 30 минут до начала проработки следа другой ПС своим следом пересекает 2 прямых под углом не менее 60°. Пересечение не может быть проложено менее чем за 40 шагов до и после угла, не может быть на первой или последней прямой и не может пересекать 2 раза одну прямую.

Во время работы собаки, СИ и сопровождающие его лица не должны препятствовать команде «Проводник-собака» искать в той зоне, где они имеют на это право.

а) Команда «Ищи».

Команда «Ищи» разрешена в начале работы и после каждого предмета. Иногда допускаются похвала и легкие команды «Ищи» за исключением случаев, когда собака находится в районе углов и предметов.

б) Выполнение: Пр готовит свою собаку к проработке следа. Собака может прорабатывать след как на 10-метровом поводке, так и свободно. Десятиметровый поводок может быть пристегнут сверху, сбоку или проведен между передними и/или задними лапами собаки. Поводок может быть пристегнут к цепочке (только не за удавочное кольцо) или к кольцу следовой шлейки (разрешается использовать следовую шлейку или шлейку Бёттгера без дополнительных ремней). После вызова Пр сдает рапорт СИ, приняв ОП, и сообщает, поднимает ли его собака предметы или обозначает их. Перед следом, во время постановки на след и во время его проработки, любое принуждение не разрешается. Поводок должен быть минимум 10 метров. Проверка поводка, ошейника, и шлейки может проводиться СИ только перед началом испытаний. Выдвигающиеся поводки (рулетки) не разрешены.

По указанию СИ собаку медленно и спокойно подводят к точке старта и ставят на след. Короткая усадка собаки перед точкой старта (на расстоянии около 2-х метров) допустима. Начало работы (также и после старта с предмета) собака должна осуществлять самостоятельно по одной команде Пр без его каких-либо дополнительных воздействий. Поводок должен оставлять ей определенную свободу действий. В точке старта собака должна взять след интенсивно, спокойно и нижним чутьем. Взятие следа должно происходить без помощи Пр (кроме команды «Ищи»). Время занюхивания не важно, гораздо больше внимания СИ должен обращать на поведение собаки в начале первой прямой: имеется в виду интенсивность взятия следа.

Собака должна следовать траектории следа, работая интенсивно нижним чутьем и в одинаковом темпе. Пр следует за своей собакой на расстоянии 10 м, держась за конец поводка. При свободном поиске необходимо также соблюдать расстояние в 10 м. Поводок может провисать, если он не выпущен проводником из рук, при этом должна соблюдаться дистанция. Касание поводком земли не является ошибкой.

Углы должны быть проработаны собакой уверенно. После прохождения угла собака должна продолжать поиск интенсивно и в том же темпе. В районе угла Пр, по возможности, должен соблюдать предписанную дистанцию.

Как только собака обнаружила предмет, она должна без какого-либо воздействия Пр сразу же поднять или убедительно обозначить его. При поднятии предмета собака может оставаться стоять, сесть или подойти к Пр, который должен оставаться на месте. Продвижение собаки вперед с предметом в зубах или поднятие предмета в положении лежа являются ошибочными. Обозначать предмет собака может сидя, лежа или стоя (допустима также смена позиции обозначения от предмета к предмету).

Как только собака подняла или обозначила предмет, Пр кладет поводок на землю и подходит к собаке. Подняв предмет вверх, он показывает, что нашла собака. Одновременное поднятие и обозначение собакой предмета является ошибкой. При подходе для забора или поднятия предмета, Пр должен остановиться рядом с собакой, которая должна лежать спокойно на том месте, где она обозначила или подняла предмет, вплоть до возобновления работы. Из этой позиции Пр берет поводок близко к ошейнику или шлейке и пускает собаку дальше командой «Ищи».



После этого Пр выпускает поводок на 10 метров (при работе без поводка отпускает собаку вперед на 10 метров), и собака продолжает проработку следа. После окончания следовой работы найденные предметы предъявляются СИ. Кормление собаки во время следовой работы НЕ ДОПУСТИМО!

Пр разрешается, после согласования с СИ, ненадолго прервать следовую работу, если он считает, что его собаке из-за физической усталости (нехватки физической кондиции) или тяжелых погодных условий (например, сильная жара) необходима короткая пауза. Взятая проводником пауза входит в общее предписанное Правилами время проработки следа (т.е. во время такой паузы СИ не останавливает секундомер).

Пр разрешено во время паузы или на предмете протереть/очистить своей собаке голову, глаза и нос. Для этих целей Пр может взять с собой влажный платок или влажную губку. Эти вещи должны быть предъявлены судье испытаний перед началом следовой работы. Никакие другие вспомогательные средства и вещи не допускаются.

с) Оценка: Испытания по IPO-FH считаются успешно пройденными, если в результате работы собака набрала на каждом следу не менее 70 баллов.

Темп поиска не является критерием для оценки, если след был проработан интенсивно, в равномерном темпе убедительно и уверенно, и при этом собака показала на следу позитивное поведение. Проверка носом без покидания следа не является ошибкой. Собака может указывать и проверять пересечения (посторонние следы). Если при этом она не покидает следа, это не является ошибкой. Собака может пройти по пересекающему следу не более 10 метров – это ведет к снижению оценки. Если собака идет дальше и уходит со следа на пересечение более чем на длину поводка, работа по следу должна быть остановлена.

Повторная постановка на след, петляние, мышкование, опорожнение, работа верхним чутьем, потеря интенсивности, кружение на углах, длительная похвала и помощь голосом и поводком во время прохождения следа или на предметах, ошибочное поднятие или обозначение предметов, ложное обозначение – ведут к соответствующему снижению оценки. Если собака покидает след более чем на длину поводка, следовая работа прекращается.

Если собака покидает траекторию следа больше, чем на длину поводка (при работе без поводка больше, чем на 10 метров), следовая работа прекращается. Если собака покидает траекторию следа и при этом сдерживается Пр, судья должен дать указание Пр следовать за собакой. Если Пр это указание не выполнит, СИ распоряжается о прекращении следовой работы.

Если через 45 минут собака не дошла до конца следа, СИ прерывает следовую работу. Исключением является тот случай, когда собака уже находится на последней прямой: тогда следовая работа из-за окончания времени не прерывается. Собака получает оценку за показанную до ее снятия работу.

Если собака показывает на одном следу разную работу на предметах (поднятие и обозначение), это следует считать ошибочным. Оцениваются только те предметы, которые соответствуют типу работы, заявленному Пр при рапорте. Это входит в оценку за соответствующую прямую. Пропущенные предметы не должны показываться Пр. За необозначенные или неподнятые предметы баллы не ставятся. Разделение баллов за прохождение прямых/участков следа должно зависеть от сложности и длины прямых/участков следа. Оценка отдельных прямых/участков следа производится качественно и количественно.

Если собака не продолжает поиск (долгое пребывание в одном месте без инициативы к поиску), следовая работа может быть прервана, даже если собака находится еще на следу.

За испытания по IPO-FH ставятся оценки:

Высший балл	Отлично	Очень хорошо	Хорошо	Удовлетворительно	Недостаточно
100 баллов	96 – 100	90 – 95	80 – 89	70 – 79	0 – 69
200 баллов	192 – 200	180 – 191	160 – 179	140 – 159	0 – 139

Форма следа:

Далее показаны примеры конфигурации следа, они могут быть также проложены зеркально.

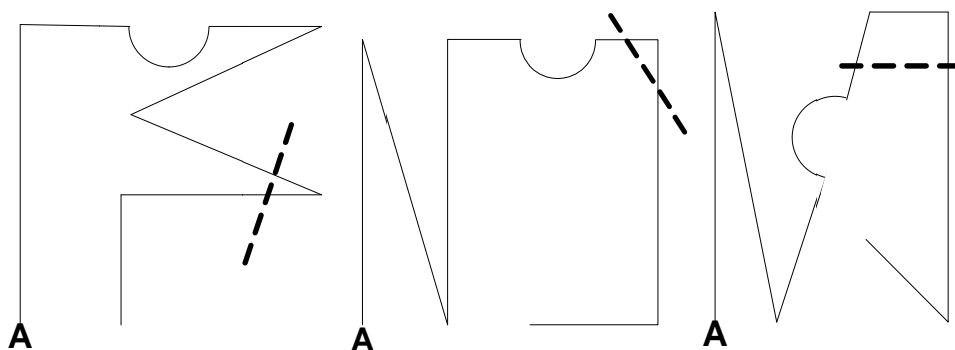
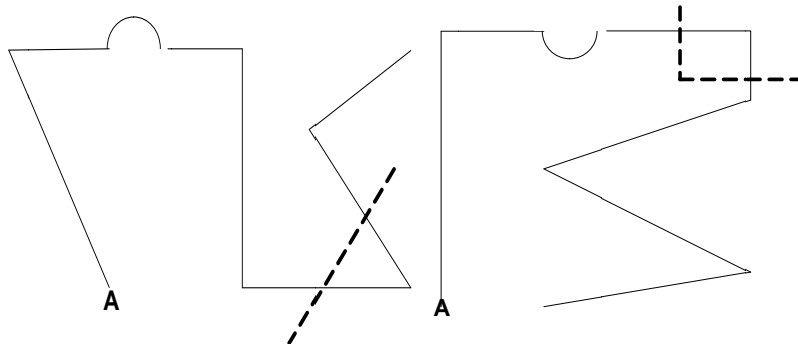
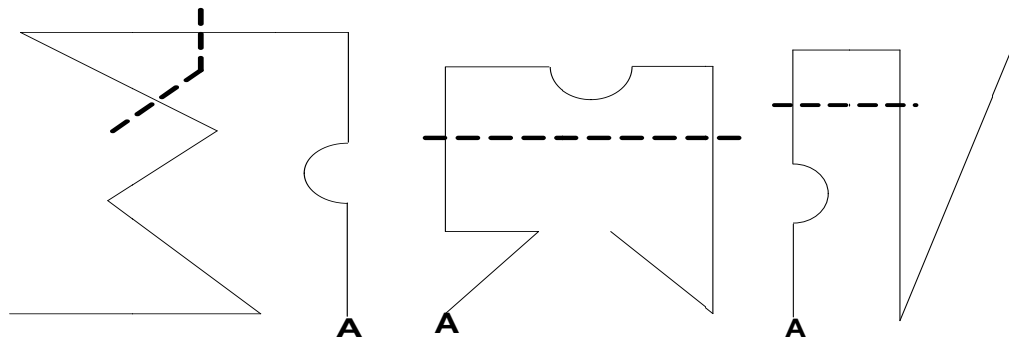
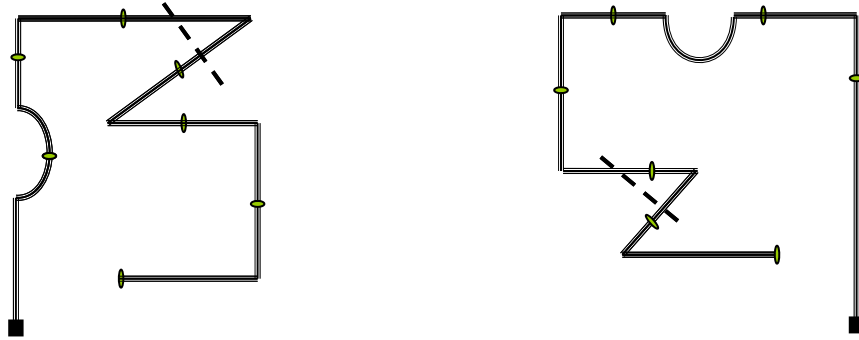



ОБЫСК МЕСТНОСТИ 1 – 3 (StPr 1 – 3)

1. Уровни испытаний для «Обыска местности»:

Требования различаются в зависимости от степени испытаний по обыску местности:

Уровень	Размер участка для обыска	Предметы	Баллы	Время поиска
1	20 x 30 м	2 предмета, принадлежащих Пр . Размер: 10 x 3 x 1 см. Материал = допустимы предметы из одного и того же материала. 1 предмет должен лежать слева, 1 предмет – справа.	10 / 10	10 минут
2	20 x 40 м	4 чужих предмета, не принадлежащих Пр. Размер: 10 x 3 x 1 см. Материал = предметы должны быть из разного материала. 2 предмета должны лежать слева, 2 предмета – справа.	5 / 5 / 5 / 5	12 минут
3	30 x 50 м	5 чужих предметов, не принадлежащих Пр Размер: 5 x 3 x 1 см. Материал = предметы должны быть из разного материала. Предметы должны лежать произвольно.	4 / 4 / 4 / 4 / 4	15 минут

2. Общие требования:

В день проведения мероприятия собака должна быть не младше предписанного Правилами возраста (15 месяцев). Никаких исключений не допускается! Условием старта является успешно сданные испытания ВН/VT в соответствии с национальными правилами, действующими в стране¹⁸.

Пр в спортивной манере сдает рапорт СИ, в котором сообщает свое имя, кличку собаки, степень испытаний. После этого он идет с собакой на поводке к обозначенному месту старта и занимает ОП.

Перед началом работы по обыску местности Пр снимает собаку с поводка. Пр должен оставить поводок при себе.

Не допускается любое принуждение или наказание собаки.

Незначительный выход Пр и собаки в зону обыска перед началом работы не является ошибкой.

Зрители должны находиться на разумном расстоянии от зоны обыска.

3. Тип местности для обыска:

Рельеф: любая естественная поверхность (трава, пашня, лесные участки). Допускается наличие деревьев. Необходимо избегать поверхности, на которой возможен визуальный обыск местности собакой: короткая трава и тому подобные участки.

Перед раскладкой предметов по участку для обыска должна несколько раз пройти разные люди в разных направлениях. Это делается для того, чтобы по зоне обыска не проходил один единственный след раскладчика предметов.

¹⁸ На территории РФ успешная сдача испытаний ВН/VT не является обязательным условием старта на мероприятиях по StPr 1 – 3.



Для идентификации участка для обыска может быть использована маркировка его границ.

4. Предметы:

Материал: Дерево, кожа, искусственная кожа, текстиль.

Используемые предметы не должны отличаться от поверхности по цвету и быть видимыми.

Порядок раскладки предметов определяет СИ. Пр и собака должны находиться вне зоны видимости участка для обыска, когда происходит раскладка предметов.

Для начала работы не требуется выдержка по времени после раскладки предметов. Собака может начать поиск сразу же после того, как предметы были разложены.

5. Подготовка собаки к работе:

СИ показывает Пр, где расположена воображаемая центральная линия и границы зоны обыска.

В начале работы разрешается короткое по времени приведение собаки в рабочее состояние на воображаемой центральной линии зоны обыска.

При обыске местности Пр должен двигаться вдоль воображаемой центральной линии зоны обыска. Он может ненадолго покинуть ее только, чтобы подойти к обозначенному собакой предмету.

Затем собака опять должна быть пущена на обыск оставшихся предметов с центральной линии. Разрешены как команды голосом, так и сопровождение команды жестом.

Команда «Ищи» может сопровождаться командой «Нюхай».

Поиск верхним чутьем не является ошибкой.

Зона обыска может быть проработана собакой неоднократно.

6. Поведение на предметах:

Собака должна обозначить предметы убедительно, при этом она не должна до них дотрагиваться. Собака может обозначать предметы сидя, лежа или стоя (допустима также смена позиции обозначения от предмета к предмету). Не допускается использовать команду для того, чтобы собака обозначила предмет. Если Пр дает команду на обозначение предмета, то предмет не оценивается.

Также не разрешается использовать команды, чтобы направлять собаку на предмет. Если собака обозначила предмет, Пр подходит к собаке и показывает судье предмет, подняв его. Затем Пр возвращается на центральную линию и дает собаке команду на возобновление обыска местности.

Нет специальных требований к направлению укладки собаки по отношению к обозначенному предмету. Однако обозначенный предмет должен находиться в непосредственной близости от передних лап собаки.

Пр должен подходить к собаке, которая обозначила предмет, сбоку. Пр не разрешается вставать перед собакой.

Разрешается короткая похвала собаки после поднятия Пр предмета.

После того, как собака нашла последний предмет, Пр берет ее на поводок. Затем Пр сдает СИ рапорт об окончании работы и предъявляет ему найденные собакой предметы.



7. Оценка

Максимальная оценка за экзамен по «Обыску местности» 1 – 3 ступеней составляет 100 баллов. Испытание считается пройденным, если набрано минимум 70 баллов.

Ниже приведены критерии оценки испытаний всех трех ступеней:

a)	Послушание (исполнение команд, поданных Пр голосом/жестом)	20 баллов
b)	Интенсивность поиска (готовность собаки интенсивно улавливать запах)	20 баллов
c)	Выносливость (способность устойчиво осуществлять активный поиск до нахождения предмета)	20 баллов
d)	Поведение Пр (влияние Пр на собаку)	20 баллов
e)	Обозначение предметов (убедительность обозначения)	20 баллов

За испытания по StPr 1 – 3 ставятся оценки:

Максимальное количество баллов	Отлично	Очень хорошо	Хорошо	Удовлетворительно	Недостаточно
100	96 – 100	90 – 95	80 – 89	70 – 79	0 – 69

8. Требования к выполнению:

Работа по обыску местности начинается с ОП у границы зоны обыска и заканчивается после сдачи СИ рапорта об окончании работы. Пр должен предъявить все предметы, обозначенные собакой.

Положительные критерии:

Работа собаки: спокойная, в одинаковой манере и в равномерном темпе. Хорошее управление Пр. Немедленная реакция на команды Пр. Собака демонстрирует целенаправленный и устойчивый поиск, а также значительную ширину поиска.

Ошибки:

Подбор собакой предмета, а также сильное вмешательство в работу собаки со стороны Пр ведут к снижению оценки.

Касание собаки предмета	Снижение оценки на 1 – 3 балла
Преждевременные подъем собаки с предмета, дополнительные команды	Снижение оценки на 1 – 3 балла
Отклонения Пр с центральной линии	Снижение оценки на 2 – 5 баллов
Ловля мышей, опорожнение и т.п.	Снижение оценки на 4 – 8 баллов
Пассивная работа собаки	Снижение оценки на 4 – 8 баллов

Если собака за предусмотренное Правилами время не завершила работу, испытание останавливается. Собака получает оценку за работу, показанную до ее снятия.

Дополнительные отрицательные критерии работы собаки: беспокойное поведение на предметах, лай, дополнительная помощь Пр, выход собаки за границы зоны обыска.

Схемы участков для обыска местности:

	<p>Уровень 1 Размер участка 20 x 30 м</p>
	<p>Уровень 1 Размер участка 20 x 40 м</p>
	<p>Уровень 1 Размер участка 30 x 50 м</p>

ПРИЛОЖЕНИЯ

а) Поиск помощника:

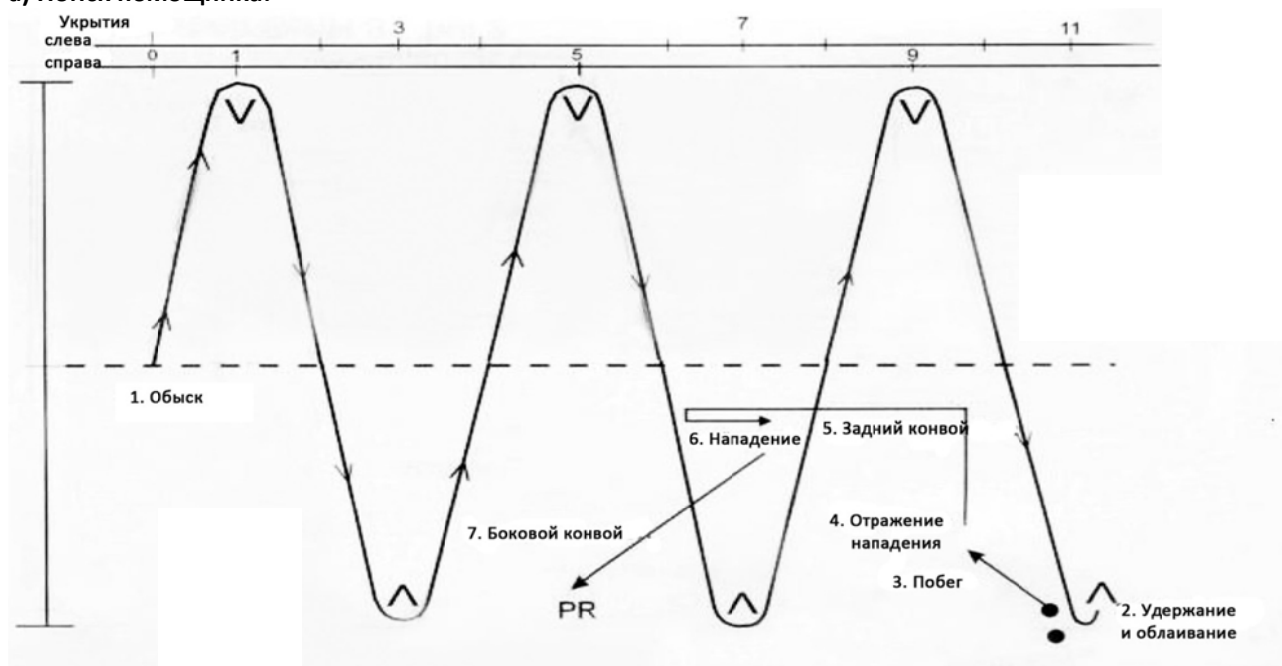

б) Барьер:

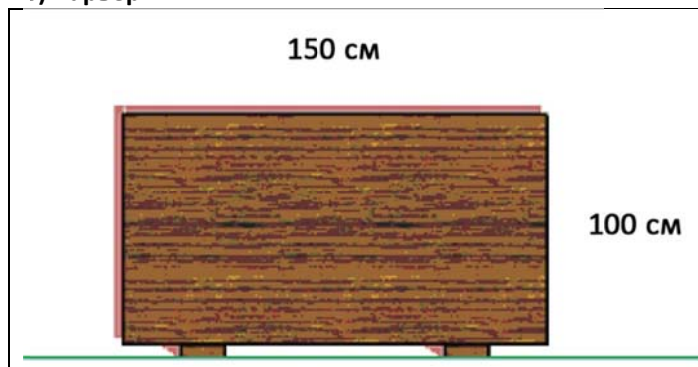

Барьер имеет высоту 100 см и ширину 150 см.

Все участвующие собаки должны прыгать через одни и те же препятствия.

Пробные прыжки во время выполнения упражнения не разрешены.

с) Наклонная стенка:

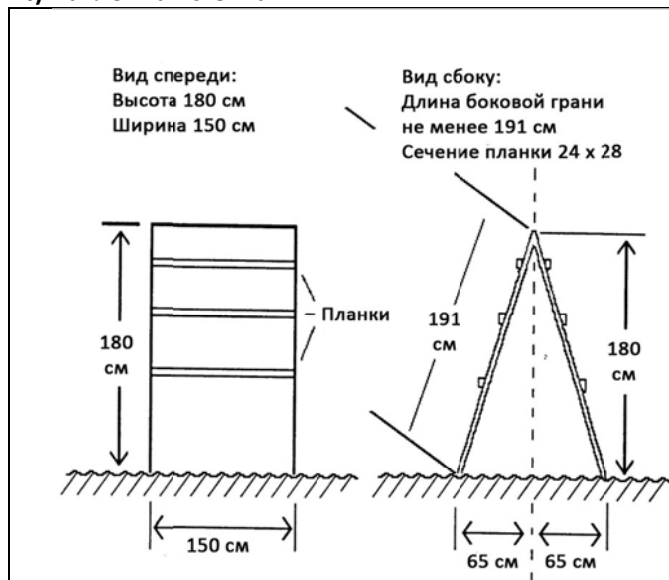

Наклонная стенка состоит из двух эскарпов, шириной 150 см и высотой 191 см, скрепленных сверху между собой. Эти два эскарпа разведены

на такое расстояние, чтобы вертикальная высота равнялась 180 см. Вся поверхность наклонной стенки должна быть покрыта противоскользящим материалом.

На эскарпах в верхних их половинах должны быть закреплены три поперечные планки сечением 24/28 мм.

Все участвующие собаки должны прыгать через одни и те же препятствия.

Пробные прыжки во время выполнения упражнения не разрешены.

d) Апортировочные предметы:

	ИПО 1	ИПО 2	ИПО 3
Ровная поверхность	650 грамм	1.000 грамм	2.000 грамм
Барьер	650 грамм	650 грамм	650 грамм
Наклонная стенка	650 грамм	650 грамм	650 грамм

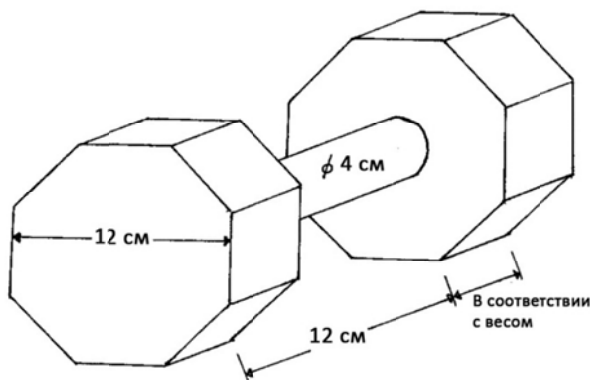

В апортировочных упражнениях разрешено использовать только апортировочные предметы, предписанные Правилами.

Предоставленные организатором предметы должны использоваться всеми участниками. Предметы Пр использовать не разрешается.

Чертеж предмета, показанный здесь, является только примером. Важным является то, что предмет должен быть необходимой массы, сделан из дерева и перекладина должна быть на расстоянии минимум 4 см от земли.

e) Схема движения рядом:

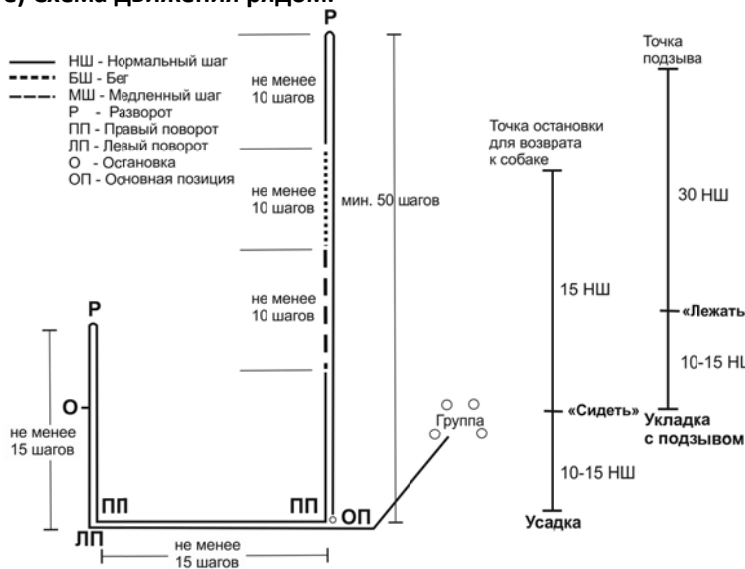

Пр подходит к СИ с собакой на поводке (в ИПО 1) или с собакой без поводка (в ИПО 2 и в ИПО 3), принимает ОП и сдает рапорт. После разрешения СИ Пр свободно следующей собакой (во всех ступенях) идет к месту начальной ОП. По следующей команде СИ Пр начинает упражнение. Из корректной ОП собака должна по команде Пр «Рядом» следовать за Пр с левой стороны внимательно, радостно и корректно так, чтобы плечо собаки располагалось на уровне колена Пр. При остановках Пр собака должна садиться самостоятельно, быстро и прямо. В начале упражнения Пр проходит со своей собакой 50 шагов без остановки, после разворота на 180° и последующих 10-15 шагов Пр должен продемонстрировать бег и замедленное движение (каждое – не менее 10 шагов). Далее нормальным шагом проводником должны быть продемонстрированы минимум два правых, один левый повороты и два разворота на 180°. Остановка из нормального шага должна быть показана минимум один раз после второго разворота.

Место начальной ОП одновременно является местом окончательной ОП.

В группе Пр с собакой обходят одного человека слева и одного человека справа.

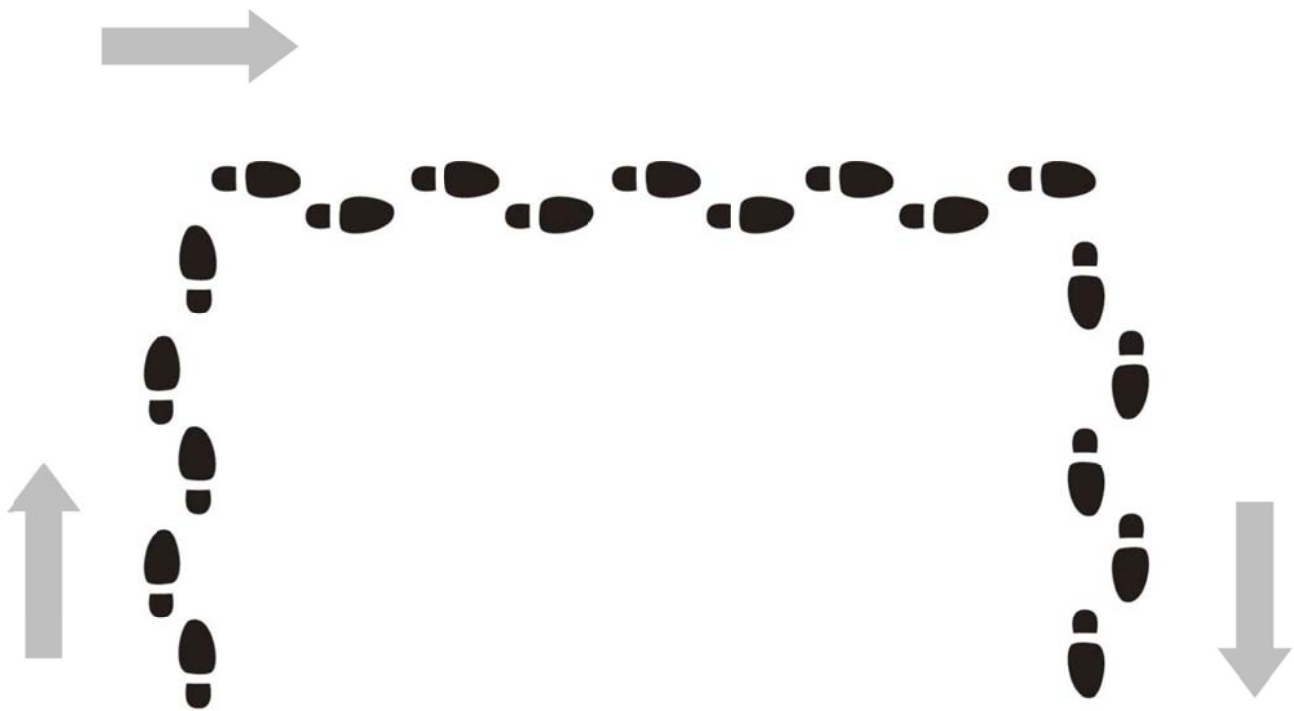

Углы должны быть проложены нормальным шагом в той же манере, что и прямые.

Угол должен быть проложен так, чтобы отпечаток ноги на последующей прямой «закрывал» отпечаток ноги на предыдущей прямой, т. е. угол должен быть «закрытым». Собака после прохождения угла должна иметь возможность последовательно, не прекращая работу, выйти на следующую прямую.

